



400'den 800'e kadar modellerde  
montaj konfigürasyonu



900'den 1250'ye kadar  
modellerde montaj konfigürasyonu

25mm alev yürütmez cam yünü izoleli (M0) yüksek kalite galvaniz çelik sacdan mamul fan gövdesi. Tüm modellerde preslenmiş çelikten fan gövdesine sabitlenmiş yüksek kalite alüminyum döküm kanatlar bulunmaktadır.

#### Motor

Modele bağlı olarak;  
- 4 veya 6 kutuplu trifaze motorlu,  
- 4/8 veya 6/12 kutuplu trifaze çift devir motorlu.

Tüm motorlar IP55, H sınıfı yalıtımlıdır.

Elektrik girişi:

Trifaze 230/400V-50Hz, 3kW'a kadar.

Trifaze 400V-50Hz, daha yüksek güçte ve çift devirli motorlar. (Özellikler tablosuna bakınız).

#### Ek Bilgi

Standart hava yönü: A tipi (motordan kanada).

#### Opsiyonel Olarak

Hava akış yönü: B tipi yapılandırma (Motordan rotora).

Monofaze 230V-50Hz motorlar, 2.2kW'a kadar.  
PTC korumalı motorlar.

#### ATEX

Atex versiyonları trifaze modeller için geçerlidir.  
Ortam çalışma sıcaklıkları: -20 / +40 °C.

- ATEX Alev geçirmez – Gaz  
[Ex] II 2G Exd IIC T4  
[Ex] II 2G Exd IIB T5
- ATEX Artırılmış güvenlik – Gaz  
[Ex] II 2G Exe II T3
- ATEX – Toz  
[Ex] II 3D Ex tD 125°C

ATEX motorlarda elektrik verilerinin değişebileceğine dikkat ediniz.

#### Özel Uygulamalar



CGT ATEX fan seçimi için CHGT veya Easyvent performans eğrilerine bakınız.

Farklı sayıda kanatlar ve değiştirilebilir kanat açıları sayesinde çok değişken çalışma aralığı



Değiştirilebilir açılara sahip 3, 5, 6, 7 veya 9 adet kanatlardan oluşan pervane sayesinde farklı uygulamalar için en optimum seçim.

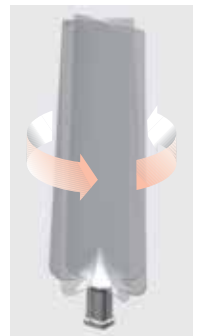

Eğim açısı



### Korozyon dayanımı

Gövde galvaniz çelik sacdan mamuldür. Gövde tasarımı, yan panellerin çıkarılarak motor ve pervaneye ulaşılmasına imkan sağlar.



### Kolay montaj

Sağlam alt kaide, sağlam bir montaj sağlar (900'den 1250'e kadar modeller).



### Pervane dinamik olarak dengelenmiştir

Pervane, ISO 1940'a uygun olarak dinamik balanslanmıştır. Bu sayede titreşimsiz bir çalışma sağlanır.



### Geniş kanat tasarımı: daha yüksek basınç

En yüksek verimi elde etmek için geniş kanat tasarımı.

Konfigürasyon 1: 400'den 800-6'ya modeller.

Konfigürasyon 2: 800-9'dan 1250'ye modeller.

## REFERANS

C	H	G	T	/	6	-	1	0	0	0	-	6	/	8	/	A	-	1,5	kW
1					2		3					4		5		6		7	

1 - : Ürün modeli.

2 - : Kutup sayısı.

3 - : Çap.

4 - : Kanat sayısı.

5 - : Kanat açısı.

6 - : Hava yönü.

7 - : Motor gücü.

## MOTOR GÜCÜ (kW) CGT MODELİ İÇİN

TEK HIZLI	2 Kutup	2850 RPM																		
	4 Kutup	1450 RPM	0,25	0,37	0,55	0,75	1,1	1,5	2,2	3	4	5,5	7,5	11	15	18,5	22	30	37	45
6 Kutup	950 RPM		0,37	0,55	0,75	1,1	1,5	2,2	3	4	5,5	7,5	11	15	18,5	22				
8 Kutup	730 RPM	Kullanılabilir motoru kontrol ediniz.																		
ÇİFT HIZLI	2/4 Kutup				1,1/0,25	1,5/0,35	2,2/0,6	3/0,8												
	4/8 Kutup	0,37/0,09	0,55/0,13	0,75/0,12	1,1/0,26	1,7/0,35	2,3/0,5	3/0,65	4/0,75		6,8/1,4	8,4/2,05	10,5/2,2	15,5/2,7		22/4,4	33/8	42/10	50/11	
	6/12 Kutup		0,4/0,08	0,75/0,12	1,1/0,18	1,5/0,25	2,2/0,37	3/0,55	4/0,65	5,5/1	7,5/1,3		11/1,8	15/2,5	18,5/3	25/4,5				

\* Not: Çift devir motorlar için, üreticiye bağlı olarak motor güçlerinde küçük değişiklikler olabilir.

CGT TEK HIZLI MODELLER

TEKNİK ÖZELLİKLER - 2 kutup - 2950 rpm

Kurulumdan önce, ürün etiketinde belirtilen elektrik voltaj güç ve frekans vd. değerlerinin elektrik ana besleme değerlerine uygunluğunu doğrulayınız.

Model	Motor gücü (kW)	Tam yük akımı (A)		Ağırlık (kg)
		230 V	400 V	
CGT/2-400-6/-1,1	1,1	4,1	2,3	46
CGT/2-400-6/-1,5	1,5	5,5	3,1	53
CGT/2-400-6/-2,2	2,2	8,0	4,6	55

Farklı motor kullanma hakkını saklı tutuyoruz, bu yüzden veriler değişiklik gösterebilir.

Model	Motor gücü (kW)	Tam yük akımı (A)		Ağırlık (kg)
		230 V	400 V	
CGT/2-450-6/-2,2	2,2	8,0	4,6	57
CGT/2-450-6/-3	3	10,3	5,9	61

TEKNİK ÖZELLİKLER - 4 kutup - 1450 rpm

Model	Motor gücü (kW)	Tam yük akımı (A)		Ağırlık (kg)
		230 V	400 V	
CGT/4-400-6/-0,25	0,25	1,4	0,8	42
CGT/4-450-6/-0,37	0,37	1,8	1,1	44
CGT/4-450-6/-0,55	0,55	2,2	1,3	47

CGT/4-500-6/-0,55	0,55	2,2	1,3	51
CGT/4-500-6/-0,75	0,75	2,8	1,6	52
CGT/4-500-6/-1,1	1,1	4,2	2,4	59

CGT/4-560-6/-0,55	0,55	2,2	1,3	56
CGT/4-560-6/-0,75	0,75	2,8	1,6	57
CGT/4-560-6/-1,1	1,1	4,2	2,4	64
CGT/4-560-6/-1,5	1,5	5,7	3,3	67
CGT/4-560-6/-2,2	2,2	8,1	4,6	69

CGT/4-630-6/-0,75	0,75	2,8	1,6	66
CGT/4-630-6/-1,1	1,1	4,2	2,4	73
CGT/4-630-6/-1,5	1,5	5,7	3,3	76
CGT/4-630-6/-2,2	2,2	8,1	4,6	78
CGT/4-630-6/-3	3	10,7	6,2	82

CGT/4-710-3/-0,75	0,75	2,8	1,6	93
CGT/4-710-3/-1,1	1,1	4,2	2,4	94
CGT/4-710-3/-1,5	1,5	5,7	3,3	97
CGT/4-710-3/-2,2	2,2	8,1	4,6	102
CGT/4-710-3/-3	3	10,7	6,2	105

CGT/4-710-6/-1,1	1,1	4,2	2,4	97
CGT/4-710-6/-1,5	1,5	5,7	3,3	100
CGT/4-710-6/-2,2	2,2	8,1	4,6	105
CGT/4-710-6/-3	3	10,7	6,2	108
CGT/4-710-6/-4	4	-	8,1	111

CGT/4-800-3/-1,1	1,1	4,2	2,4	101
CGT/4-800-3/-1,5	1,5	5,7	3,3	104
CGT/4-800-3/-2,2	2,2	8,1	4,6	109
CGT/4-800-3/-3	3	10,7	6,2	112
CGT/4-800-3/-4	4	-	8,1	115
CGT/4-800-3/-5,5	5,5	-	10,5	128

CGT/4-800-6/-1,5	1,5	5,7	3,3	107
CGT/4-800-6/-2,2	2,2	8,1	4,6	112
CGT/4-800-6/-3	3	10,7	6,2	115
CGT/4-800-6/-4	4	-	8,1	118
CGT/4-800-6/-5,5	5,5	-	10,5	131

Farklı motor kullanma hakkını saklı tutuyoruz, bu yüzden veriler değişiklik gösterebilir.

Model	Motor gücü (kW)	Tam yük akımı (A)		Ağırlık (kg)
		230 V	400 V	
CGT/4-800-6/-7,5	7,5	-	14,1	139
CGT/4-800-9/-4	4	-	8,1	122
CGT/4-800-9/-5,5	5,5	-	10,5	135
CGT/4-800-9/-7,5	7,5	-	14,1	143

CGT/4-900-3/-2,2	2,2	8,1	4,6	151
CGT/4-900-3/-3	3	10,7	6,2	154
CGT/4-900-3/-4	4	-	8,1	157
CGT/4-900-3/-5,5	5,5	-	10,5	170
CGT/4-900-3/-7,5	7,5	-	14,1	178

CGT/4-900-6/-4	4	-	8,1	162
CGT/4-900-6/-5,5	5,5	-	10,5	175
CGT/4-900-6/-7,5	7,5	-	14,1	183
CGT/4-900-6/-11	11	-	21,2	207
CGT/4-900-6/-15	15	-	28,7	222

CGT/4-900-9/-5,5	5,5	-	10,5	179
CGT/4-900-9/-7,5	7,5	-	14,1	187
CGT/4-900-9/-11	11	-	21,2	211
CGT/4-900-9/-15	15	-	28,7	226

CGT/4-1000-3/-3	3	10,7	6,2	152
CGT/4-1000-3/-4	4	-	8,1	155
CGT/4-1000-3/-5,5	5,5	-	10,5	168
CGT/4-1000-3/-7,5	7,5	-	14,1	176
CGT/4-1000-3/-11	11	-	21,2	200

CGT/4-1000-6/-4	4	-	8,1	160
CGT/4-1000-6/-5,5	5,5	-	10,5	173
CGT/4-1000-6/-7,5	7,5	-	14,1	181
CGT/4-1000-6/-11	11	-	21,2	205
CGT/4-1000-6/-15	15	-	28,7	220
CGT/4-1000-6/-18,5	18,5	-	35,1	267
CGT/4-1000-6/-22	22	-	40,5	282

CGT/4-1000-9/-5,5	5,5	-	10,5	178
CGT/4-1000-9/-7,5	7,5	-	14,1	186
CGT/4-1000-9/-11	11	-	21,2	210
CGT/4-1000-9/-15	15	-	28,7	225
CGT/4-1000-9/-18,5	18,5	-	35,1	272
CGT/4-1000-9/-22	22	-	40,5	287

CGT/4-1250-3/-7,5	7,5	-	14,1	332
CGT/4-1250-3/-11	11	-	21,2	356
CGT/4-1250-3/-15	15	-	28,7	371
CGT/4-1250-3/-18,5	18,5	-	35,1	418
CGT/4-1250-3/-22	22	-	40,5	433

TEKNİK ÖZELLİKLER - 4 kutup - 1450 rpm (önceki sayfanın devamı)

Model	Motor gücü (kW)	Tam yük akımı (A)		Ağırlık (kg)
		230 V	400 V	
CGT/4-1250-3/-30	30	-	56,2	476
CGT/4-1250-6/-15	15	-	28,7	377
CGT/4-1250-6/-18,5	18,5	-	35,1	424
CGT/4-1250-6/-22	22	-	40,5	439
CGT/4-1250-6/-30	30	-	56,2	482

Farklı motor kullanma hakkını saklı tutuyoruz, bu yüzden veriler değişiklik gösterebilir.

Model	Motor gücü (kW)	Tam yük akımı (A)		Ağırlık (kg)
		230 V	400 V	
CGT/4-1250-6/-37	37	-	66,6	515
CGT/4-1250-6/-45	45	-	80,7	540
CGT/4-1250-9/-15	15	-	28,7	382
CGT/4-1250-9/-18,5	18,5	-	35,1	429
CGT/4-1250-9/-22	22	-	40,5	444
CGT/4-1250-9/-30	30	-	56,2	487
CGT/4-1250-9/-37	37	-	66,6	520
CGT/4-1250-9/-45	45	-	80,7	545

TEKNİK ÖZELLİKLER - 6 kutup - 950 rpm

Model	Motor power (kW)	Tam yük akımı(A)		Ağırlık (kg)
		230 V	400 V	
CGT/6-560-6/-0,37	0,37	1,8	1,1	53
CGT/6-560-6/-0,55	0,55	2,6	1,5	54
CGT/6-630-6/-0,37	0,37	1,8	1,1	62
CGT/6-630-6/-0,55	0,55	2,6	1,5	63
CGT/6-630-6/-0,75	0,75	3,4	2,0	66
CGT/6-630-6/-1,1	1,1	4,8	2,8	69
CGT/6-710-3/-0,55	0,55	2,6	1,5	93
CGT/6-710-3/-0,75	0,75	3,4	2,0	96
CGT/6-710-6/-0,55	0,55	2,6	1,5	97
CGT/6-710-6/-0,75	0,75	3,4	2,0	100
CGT/6-710-6/-1,1	1,1	4,8	2,8	103
CGT/6-800-3/-0,55	0,55	2,6	1,5	98
CGT/6-800-3/-0,75	0,75	3,4	2,0	101
CGT/6-800-3/-1,1	1,1	4,8	2,8	104
CGT/6-800-3/-1,5	1,5	6,5	3,7	111
CGT/6-800-6/-0,55	0,55	2,6	1,5	101
CGT/6-800-6/-0,75	0,75	3,4	2,0	104
CGT/6-800-6/-1,1	1,1	4,8	2,8	107
CGT/6-800-6/-1,5	1,5	6,5	3,7	114
CGT/6-800-6/-2,2	2,2	9,2	5,3	118
CGT/6-800-9/-1,1	1,1	4,8	2,8	111
CGT/6-800-9/-1,5	1,5	6,5	3,7	118
CGT/6-800-9/-2,2	2,2	9,2	5,3	122
CGT/6-800-9/-3	3	12,7	7,3	134
CGT/6-900-3/-1,5	1,5	6,5	3,7	153
CGT/6-900-3/-2,2	2,2	9,2	5,3	157
CGT/6-900-6/-1,5	1,5	6,5	3,7	158
CGT/6-900-6/-2,2	2,2	9,2	5,3	162
CGT/6-900-6/-3	3	12,7	7,3	174
CGT/6-900-6/-4	4	-	9,5	181
CGT/6-900-9/-1,5	1,5	6,5	3,7	162
CGT/6-900-9/-2,2	2,2	9,2	5,3	166
CGT/6-900-9/-3	3	12,7	7,3	178
CGT/6-900-9/-5,5	5,5	-	12,8	181

Farklı motor kullanma hakkını saklı tutuyoruz, bu yüzden veriler değişiklik gösterebilir.

Model	Motor power (kW)	Tam yük akımı(A)		Ağırlık (kg)
		230 V	400 V	
CGT/6-1000-3/-1,5	1,5	6,5	3,7	151
CGT/6-1000-3/-2,2	2,2	9,2	5,3	155
CGT/6-1000-3/-3	3	12,7	7,3	167
CGT/6-1000-3/-4	4	-	9,5	174
CGT/6-1000-6/-1,5	1,5	6,5	3,7	156
CGT/6-1000-6/-2,2	2,2	9,2	5,3	160
CGT/6-1000-6/-3	3	12,7	7,3	172
CGT/6-1000-6/-4	4	-	9,5	179
CGT/6-1000-6/-5,5	5,5	-	12,8	187
CGT/6-1000-6/-7,5	7,5	-	15,0	210
CGT/6-1000-9/-2,2	2,2	9,2	5,3	165
CGT/6-1000-9/-3	3	12,7	7,3	177
CGT/6-1000-9/-4	4	-	9,5	184
CGT/6-1000-9/-5,5	5,5	-	12,8	192
CGT/6-1000-9/-7,5	7,5	-	15,0	215
CGT/6-1250-3/-2,2	2,2	9,2	5,3	308
CGT/6-1250-3/-3	3	12,7	7,3	323
CGT/6-1250-3/-4	4	-	9,5	330
CGT/6-1250-3/-5,5	5,5	-	12,8	338
CGT/6-1250-3/-7,5	7,5	-	15,0	361
CGT/6-1250-3/-11	11	-	22,0	393
CGT/6-1250-6/-4	4	-	9,5	336
CGT/6-1250-6/-5,5	5,5	-	12,8	344
CGT/6-1250-6/-7,5	7,5	-	15,0	367
CGT/6-1250-6/-11	11	-	22,0	399
CGT/6-1250-6/-15	15	-	27,9	439
CGT/6-1250-9/-5,5	5,5	-	12,8	349
CGT/6-1250-9/-7,5	7,5	-	15,0	372
CGT/6-1250-9/-11	11	-	22,0	404
CGT/6-1250-9/-15	15	-	27,9	444
CGT/6-1250-9/-18,5	18,5	-	35,7	487
CGT/6-1250-9/-22	22	-	42,3	497

CGT ÇİFT HIZLI MODELLER

TEKNİK ÖZELLİKLER - 2/4 kutup - 2950/1450 rpm

Before installation check that the product electrical characteristics listed on the data plate label (voltage, power, frequency, etc.) match those of the intended electrical supply.

Model	Motor gücü (kW)		Tam yük motor akımı (A)		Ağırlık (kg)
	V.1	V.2	V.1	V.2	
CGT/2/4-400-6/-1,1/0,25	1,1	0,25	2,5	0,7	46

Model	Motor gücü (kW)		Tam yük motor akımı (A)		Ağırlık (kg)
	V.1	V.2	V.1	V.2	
CGT/2/4-400-6/-1,5/0,35	1,5	0,35	3,8	0,9	53
CGT/2/4-400-6/-2,2/0,6	2,2	0,6	4,8	1,5	55

Farklı motor kullanma hakkını saklı tutuyoruz, bu yüzden veriler değişiklik gösterebilir.

TEKNİK ÖZELLİKLER - 4/8 kutup - 1450/730 rpm

Model	Motor gücü (kW)		Tam yük motor akımı (A)		Ağırlık (kg)
	V.1	V.2	V.1	V.2	
CGT/4/8-400-6/-0,25/0,06	0,25	0,06	0,8	0,4	42
CGT/4/8-450-6/-0,37/0,09	0,37	0,09	1,1	1,2	44
CGT/4/8-450-6/-0,55/0,13	0,55	0,13	1,8	0,7	47
CGT/4/8-500-6/-0,55/0,13	0,55	0,13	1,8	0,7	51
CGT/4/8-500-6/-0,75/0,12	0,75	0,12	2,3	0,9	52
CGT/4/8-500-6/-1,1/0,26	1,1	0,26	2,8	1,2	59
CGT/4/8-560-6/-0,55/0,13	0,55	0,13	1,8	0,7	56
CGT/4/8-560-6/-0,75/0,12	0,75	0,12	2,3	0,9	57
CGT/4/8-560-6/-1,1/0,26	1,1	0,26	2,8	1,2	64
CGT/4/8-560-6/-1,7/0,35	1,7	0,35	4,0	1,6	67
CGT/4/8-560-6/-2,3/0,5	2,3	0,5	5,2	1,9	69
CGT/4/8-630-6/-0,75/0,12	0,75	0,12	2,3	0,9	66
CGT/4/8-630-6/-1,1/0,26	1,1	0,26	2,8	1,2	73
CGT/4/8-630-6/-1,7/0,35	1,7	0,35	4,0	1,6	76
CGT/4/8-630-6/-2,3/0,5	2,3	0,5	5,2	1,9	78
CGT/4/8-630-6/-3/0,65	3	0,65	6,8	2,5	82
CGT/4/8-710-3/-0,75/0,12	0,75	0,12	2,3	0,9	93
CGT/4/8-710-3/-1,1/0,26	1,1	0,26	2,8	1,2	94
CGT/4/8-710-3/-1,7/0,35	1,7	0,35	4,0	1,6	97
CGT/4/8-710-3/-2,3/0,5	2,3	0,5	5,2	1,9	103
CGT/4/8-710-3/-3/0,65	3	0,65	6,8	2,5	115
CGT/4/8-710-6/-1,1/0,26	1,1	0,26	2,8	1,2	98
CGT/4/8-710-6/-1,7/0,35	1,7	0,35	4,0	1,6	101
CGT/4/8-710-6/-2,3/0,5	2,3	0,5	5,2	1,9	105
CGT/4/8-710-6/-3/0,65	3	0,65	6,8	2,5	118
CGT/4/8-710-6/-4/0,75	4	0,75	8,7	3,5	133
CGT/4/8-800-3/-1,1/0,26	1,1	0,26	2,8	1,2	101
CGT/4/8-800-3/-1,7/0,35	1,7	0,35	4,0	1,6	104
CGT/4/8-800-3/-2,3/0,5	2,3	0,5	5,2	1,9	109
CGT/4/8-800-3/-3/0,65	3	0,65	6,8	2,5	114
CGT/4/8-800-3/-4/0,75	4	0,75	8,7	3,5	120

Model	Motor gücü (kW)		Tam yük motor akımı (A)		Ağırlık (kg)
	V.1	V.2	V.1	V.2	
CGT/4/8-800-3/-6,8/1,4	6,8	1,4	13,7	5,1	136
CGT/4/8-800-6/-1,7/0,35	1,7	0,35	4,0	1,6	107
CGT/4/8-800-6/-2,3/0,5	2,3	0,5	5,2	1,9	112
CGT/4/8-800-6/-3/0,65	3	0,65	6,8	2,5	117
CGT/4/8-800-6/-4/0,75	4	0,75	8,7	3,5	123
CGT/4/8-800-6/-6,8/1,4	6,8	1,4	13,7	5,1	139
CGT/4/8-800-6/-8,4/2,05	8,4	2,05	16,6	6,2	150
CGT/4/8-800-9/-4/0,75	4	0,75	8,7	3,5	122
CGT/4/8-800-9/-6,8/1,4	6,8	1,4	13,7	5,1	154
CGT/4/8-800-9/-8,4/2,05	8,4	2,05	16,6	6,2	143
CGT/4/8-900-3/-2,3/0,5	2,3	0,5	5,2	1,9	151
CGT/4/8-900-3/-3/0,65	3	0,65	6,8	2,5	154
CGT/4/8-900-3/-4/0,75	4	0,75	8,7	3,5	157
CGT/4/8-900-3/-6,8/1,4	6,8	1,4	13,7	5,1	170
CGT/4/8-900-3/-8,4/2,05	8,4	2,05	16,6	6,2	178
CGT/4/8-900-6/-4/0,75	4	0,75	8,7	3,5	162
CGT/4/8-900-6/-6,8/1,4	6,8	1,4	13,7	5,1	175
CGT/4/8-900-6/-8,4/2,05	8,4	2,05	16,6	6,2	183
CGT/4/8-900-6/-10,5/2,2	10,5	2,2	21,0	7,4	207
CGT/4/8-900-6/-15,5/2,7	15,5	2,7	30,0	9,5	222
CGT/4/8-900-9/-6,8/1,4	6,8	1,4	13,7	5,1	179
CGT/4/8-900-9/-8,4/2,05	8,4	2,05	16,6	6,2	187
CGT/4/8-900-9/-10,5/2,2	10,5	2,2	21,0	7,4	211
CGT/4/8-900-9/-15,5/2,7	15,5	2,7	30,0	9,5	226
CGT/4/8-1000-3/-3/0,65	3	0,65	6,8	2,5	152
CGT/4/8-1000-3/-4/0,75	4	0,75	8,7	3,5	155
CGT/4/8-1000-3/-6,8/1,4	6,8	1,4	13,7	5,1	168
CGT/4/8-1000-3/-8,4/2,05	8,4	2,05	16,6	6,2	176
CGT/4/8-1000-3/-10,5/2,2	10,5	2,2	21,0	7,4	200
CGT/4/8-1000-6/-4/0,75	4	0,75	8,7	3,5	160
CGT/4/8-1000-6/-6,8/1,4	6,8	1,4	13,7	5,1	173
CGT/4/8-1000-6/-8,4/2,05	8,4	2,05	16,6	6,2	181
CGT/4/8-1000-6/-10,5/2,2	10,5	2,2	21,0	7,4	205
CGT/4/8-1000-6/-15,5/2,7	15,5	2,7	30,0	9,5	220
CGT/4/8-1000-6/-22/4,4	22	4,4	43,0	15,0	282

Farklı motor kullanma hakkını saklı tutuyoruz, bu yüzden veriler değişiklik gösterebilir.

TEKNİK ÖZELLİKLER - 4/8 kutup - 1450/730 rpm (önceki sayfanın devamı)

Model	Motor gücü (kW)		Tam yük motor akımı (A)		Ağırlık (kg)
	V.1	V.2	V.1	V.2	
CGT/4/8-1000-9/-6,8/1,4	6,8	1,4	13,7	5,1	178
CGT/4/8-1000-9/-8,4/2,05	8,4	2,05	16,6	6,2	186
CGT/4/8-1000-9/-10,5/2,2	10,5	2,2	21,0	7,4	210

Farklı motor kullanma hakkını saklı tutuyoruz, bu yüzden veriler değişiklik gösterebilir.

Model	Motor gücü (kW)		Tam yük motor akımı (A)		Ağırlık (kg)
	V.1	V.2	V.1	V.2	
CGT/4/8-1000-9/-15,5/2,7	15,5	2,7	30,0	9,5	225
CGT/4/8-1000-9/-22/4,4	22	4,4	43,0	15,0	287
CGT/4/8-1250-3/-8,4/2,05	8,4	2,05	16,6	6,2	332
CGT/4/8-1250-3/-10,5/2,2	10,5	2,2	21,0	7,4	356
CGT/4/8-1250-3/-15,5/2,7	15,5	2,7	30,0	9,5	371
CGT/4/8-1250-3/-22/4,4	22	4,4	43,0	15,0	433

TEKNİK ÖZELLİKLER - 6/12 kutup - 950/475 rpm

Model	Motor gücü (kW)		Tam yük motor akımı (A)		Ağırlık (kg)
	V.1	V.2	V.1	V.2	
CGT/6/12-560-6/-0,4/0,08	0,4	0,08	1,2	0,7	53
CGT/6/12-560-6/-0,75/0,12	0,75	0,12	2,4	0,9	54
CGT/6/12-630-6/-0,4/0,08	0,4	0,08	1,2	0,7	62
CGT/6/12-630-6/-0,75/0,12	0,75	0,12	2,4	0,9	66
CGT/6/12-630-6/-1,1/0,18	1,1	0,18	3,2	1,2	69
CGT/6/12-710-3/-0,75/0,12	0,75	0,12	2,4	0,9	96
CGT/6/12-710-6/-0,75/0,12	0,75	0,12	2,4	0,9	100
CGT/6/12-710-6/-1,1/0,18	1,1	0,18	3,2	1,2	103
CGT/6/12-800-3/-0,75/0,12	0,75	0,12	2,4	0,9	101
CGT/6/12-800-3/-1,1/0,18	1,1	0,18	3,2	1,2	104
CGT/6/12-800-3/-1,5/0,25	1,5	0,25	4,0	1,5	111
CGT/6/12-800-6/-0,75/0,12	0,75	0,12	2,4	0,9	104
CGT/6/12-800-6/-1,1/0,18	1,1	0,18	3,2	1,2	107
CGT/6/12-800-6/-1,5/0,25	1,5	0,25	4,0	1,5	114
CGT/6/12-800-6/-2,2/0,37	2,2	0,37	5,6	2,1	118
CGT/6/12-800-9/-1,1/0,18	1,1	0,18	3,2	1,2	111
CGT/6/12-800-9/-1,5/0,25	1,5	0,25	4,0	1,5	118
CGT/6/12-800-9/-2,2/0,37	2,2	0,37	5,6	2,1	122
CGT/6/12-800-9/-3/0,55	3	0,55	8,0	3,8	134
CGT/6/12-900-3/-1,5/0,25	1,5	0,25	4,0	1,5	153
CGT/6/12-900-3/-2,2/0,37	2,2	0,37	5,6	2,1	157
CGT/6/12-900-6/-1,5/0,25	1,5	0,25	4,0	1,5	158
CGT/6/12-900-6/-2,2/0,37	2,2	0,37	5,6	2,1	162
CGT/6/12-900-6/-3/0,55	3	0,55	8,0	3,8	174
CGT/6/12-900-6/-4/0,65	4	0,65	10,4	3,1	181
CGT/6/12-900-9/-1,5/0,25	1,5	0,25	4,0	1,5	162
CGT/6/12-900-9/-2,2/0,37	2,2	0,37	5,6	2,1	166
CGT/6/12-900-9/-3/0,55	3	0,55	8,0	3,8	178
CGT/6/12-900-9/-5,5/1	5,5	1	14,1	5,4	181
CGT/6/12-1000-3/-1,5/0,25	1,5	0,25	4,0	1,5	151
CGT/6/12-1000-3/-2,2/0,37	2,2	0,37	5,6	2,1	155
CGT/6/12-1000-3/-3/0,55	3	0,55	8,0	3,8	167
CGT/6/12-1000-3/-4/0,65	4	0,65	10,4	3,1	174

Farklı motor kullanma hakkını saklı tutuyoruz, bu yüzden veriler değişiklik gösterebilir.

Model	Motor gücü (kW)		Tam yük motor akımı (A)		Ağırlık (kg)
	V.1	V.2	V.1	V.2	
CGT/6/12-1000-6/-1,5/0,25	1,5	0,25	4,0	1,5	156
CGT/6/12-1000-6/-2,2/0,37	2,2	0,37	5,6	2,1	160
CGT/6/12-1000-6/-3/0,55	3	0,55	8,0	3,8	172
CGT/6/12-1000-6/-4/0,65	4	0,65	10,4	3,1	179
CGT/6/12-1000-6/-5,5/1	5,5	1	14,1	5,4	187
CGT/6/12-1000-6/-7,5/1,3	7,5	1,3	17,5	5,5	210
CGT/6/12-1000-9/-2,2/0,37	2,2	0,37	5,6	2,1	165
CGT/6/12-1000-9/-3/0,55	3	0,55	8,0	3,8	177
CGT/6/12-1000-9/-4/0,65	4	0,65	10,4	3,1	184
CGT/6/12-1000-9/-5,5/1	5,5	1	14,1	5,4	192
CGT/6/12-1000-9/-7,5/1,3	7,5	1,3	17,5	5,5	215
CGT/6/12-1250-3/-2,2/0,37	2,2	0,37	5,6	2,1	308
CGT/6/12-1250-3/-3/0,55	3	0,55	8,0	3,8	323
CGT/6/12-1250-3/-4/0,65	4	0,65	10,4	3,1	330
CGT/6/12-1250-3/-5,5/1	5,5	1	14,1	5,4	338
CGT/6/12-1250-3/-7,5/1,3	7,5	1,3	17,5	5,5	361
CGT/6/12-1250-3/-11/1,8	11	1,8	26,2	8,0	393
CGT/6/12-1250-6/-4/0,65	4	0,65	10,4	3,1	336
CGT/6/12-1250-6/-5,5/1	5,5	1	14,1	5,4	344
CGT/6/12-1250-6/-7,5/1,3	7,5	1,3	17,5	5,5	367
CGT/6/12-1250-6/-11/1,8	11	1,8	26,2	8,0	399
CGT/6/12-1250-6/-15/2,5	15	2,5	33,4	10,4	439
CGT/6/12-1250-9/-5,5/1	5,5	1	14,1	5,4	349
CGT/6/12-1250-9/-7,5/1,3	7,5	1,3	17,5	5,5	372
CGT/6/12-1250-9/-11/1,8	11	1,8	26,2	8,0	404
CGT/6/12-1250-9/-15/2,5	15	2,5	33,4	10,4	444
CGT/6/12-1250-9/-18,5/3	18,5	3	38,2	11,5	487
CGT/6/12-1250-9/-25/4,5	25	4,5	52,2	16,6	497

ÖLÇÜLER (mm)

400 den 800'e kadar modeller

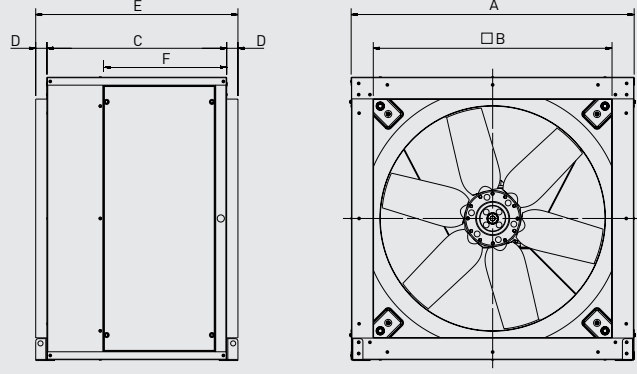

Model	□ A	□ B	C	D	E	F
400	509	423	440	40	520	304
450	567,6	473	483	40	563	317
500	638	523	525	40	605	331
560	718,6	583	570	40	650	370
630	808	653	570	40	650	370
710	907,6	750	640	40	720	438
800	1007,6	850	640	40	720	438

900 den 1250'ye kadar modeller

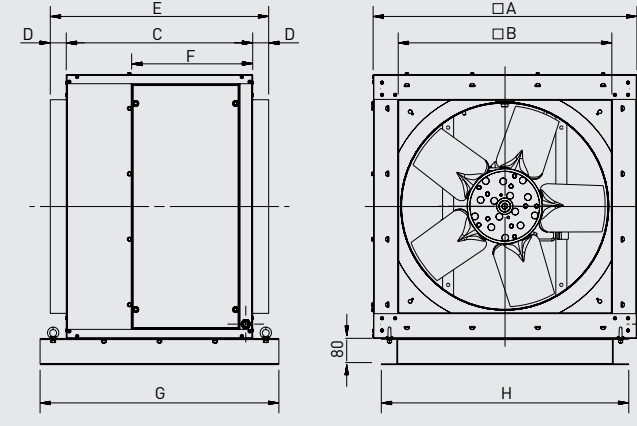

Model	□ A	□ B	C	D	E	F	G	H
900	1126,5	950	700	50	800	503	860	1076,5
1000	1256,5	1055	700	50	800	503	860	1206,5
1250	1476,5	1275	900	50	1000	310	1060	1426,5

MONTAJ AKSESUARLARI



**PER-CR CHGT/CGT**  
CGT ve CHGT için  
alüminyum ve çelik saçtan  
mamul çıkış panjuru (kuş  
koruması ile)

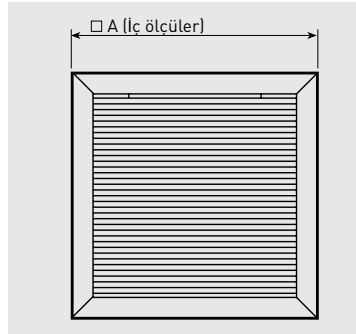

mm cinsinden ölçüler.

Model	A
PER-CR CHGT/CGT-400	428
PER-CR CHGT/CGT-450	478
PER-CR CHGT/CGT-500	528
PER-CR CHGT/CGT-560	585
PER-CR CHGT/CGT-630	655
PER-CR CHGT/CGT-710	752
PER-CR CHGT/CGT-800	852
PER-CR CHGT/CGT-900	952
PER-CR CHGT/CGT-1000	1057
PER-CR CHGT/CGT-1250	1277

MONTAJ AKSESUARLARI



**CVD CHGT/CGT koruma ızgarası**  
Kabinin girişine ve ya çıkışına monte edilmek için tel koruma ızgarası

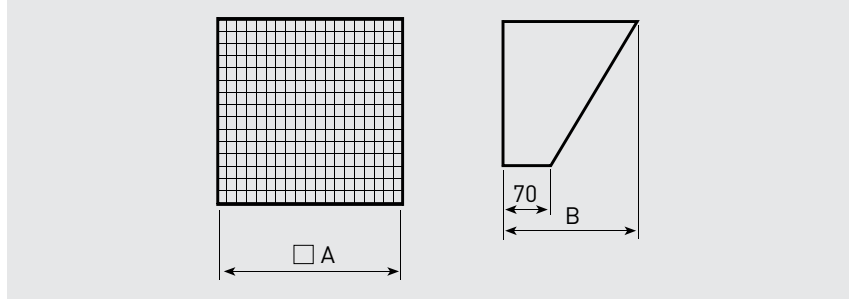

Kabinli modeller	Giriş ve çıkış		
	Koruma ızgarası model	□ A	B
CGT-400	CVD CHGT/CGT-400	424	313,5
CGT-450	CVD CHGT/CGT-450	474	341,5
CGT-500	CVD CHGT/CGT-500	524	369,5
CGT-560	CVD CHGT/CGT-560	584	403,5
CGT-630	CVD CHGT/CGT-630	654	422,5
CGT-710	CVD CHGT/CGT-710	751	503,8
CGT-800	CVD CHGT/CGT-800	851,5	560,2
CGT-900	CVD CHGT/CGT-900	951,5	616,2
CGT-1000	CVD CHGT/CGT-1000	1056,5	675
CGT-1250	CVD CHGT/CGT-1250	1276,5	798,3

mm cinsinden ölçüler.

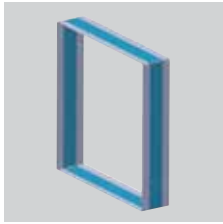

**ACOP RECT CHGT/CGT F400**  
Dikdörtgen biçiminde esnek konnektör

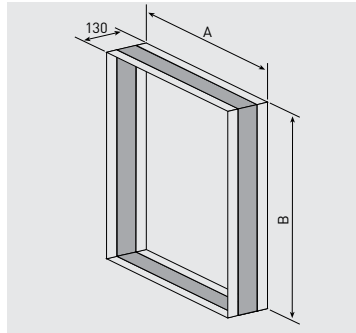

mm cinsinden ölçüler.

Kabinli modeller	A	B
ACOP RECT CHGT/CGT 400 F400	424	424
ACOP RECT CHGT/CGT 450 F400	474	474
ACOP RECT CHGT/CGT 500 F400	524	524
ACOP RECT CHGT/CGT 560 F400	584	584
ACOP RECT CHGT/CGT 630 F400	654	654
ACOP RECT CHGT/CGT 710 F400	751	751
ACOP RECT CHGT/CGT 800 F400	851	851
ACOP RECT CHGT/CGT 900 F400	951	951
ACOP RECT CHGT/CGT 1000 F400	1056	1056
ACOP RECT CHGT/CGT 1250 F400	1276	1276

## CGT FAN SEÇİMİ ÖRNEKLERİ

- $q_v$ :  $m^3/h$  ve  $m^3/s$  cinsinden debi.
- $psf$ : Pa cinsinden statik basınç.
- $20^\circ C$  ve  $760$  mmHg de kuru hava.
- Performans verileri ISO 5801 ve AMCA 210-99 Standartları ile uyumludur.

CGT	
Kutup sayısı	4
Nominal Çap (mm)	1000
Kanat sayısı	3

### CGT/4-1000-3/\_°\_ kW

Hz	A	B	C
63	22	20	18
125	19	19	17
250	13	11	12
500	6	5	6
1000	4	5	5
2000	6	7	6
4000	11	13	12
8000	18	20	20

Ses güç seviyesi spektrumunun hesaplanması için düzeltme faktörleri tablosu.

PERFORMANS EĞRİLERİNDEKİ SES SEVİYESİ DEĞERLERİ SES GÜÇ SEVİYELERİ  $L_w$ 'YA KARŞILIK GELİR. BU VERİYİ, SES BASINCI SEVİYESİ DEĞERLERİNE  $L_p$  DÖNÜŞTÜRMEK İÇİN, UZAKLIĞA GÖRE AZALTIN.

#### Gerekli çalışma noktası:

Debi.....:  $40.000$   $m^3/hr = 11,1$   $m^3/s$

Basınç....:  $220$  PA

Hesaplanan istenilen hacim ve basınç ile, gösterildiği gibi kesişme noktasına dikey eksen boyunca (hacim değerine karşı:  $40.000$   $m^3$  / saat (Debi= $11,1$   $m^3/s$ ) ve yatay eksen (basıncı değerine karşı:  $23,4$  mmWG) izleyin. Bu kesişme noktası, fan eğrisinde (yeşil çizgi),  $16^\circ$  bıçak eğim açısında uzanır. Bu noktadan itibaren, bu değer,  $100$  dB (A) ile  $98$  dB (A) arasında olduğu için, ses güç düzeyini  $99$  dB (A) olarak da değerlendirebiliriz.

Aynı grafikte kırmızı çizgi ile kesişme noktası,  $12,4$  mmWG ile dinamik basıncı verir.

Grafikğin alt kısmında, fan eğrisi ( $16^\circ$ ) ile kesişme noktası, sol şemada, motor shaftındaki emiş gücünü ( $7.200W$ ) verir.

Motor gücünü seçmek için bu değere%  $10$ 'luk bir güvenlik marjı uygulamasını öneririz (doğrudan doğruya bu değerın üstünde yatay kırmızı çizgi ve sağ skalada gösterilen önerilen güç motoru -  $7,5kW$ ).

Gürültü alanına (A, B, C) bağlı olarak, ses güç seviyesi spektrumunu elde etmek için, grafikte global değer sınırından alana (bu durumda B) karşılık gelen düzeltme faktörlerini çıkarın ( $99$  dB (A)).

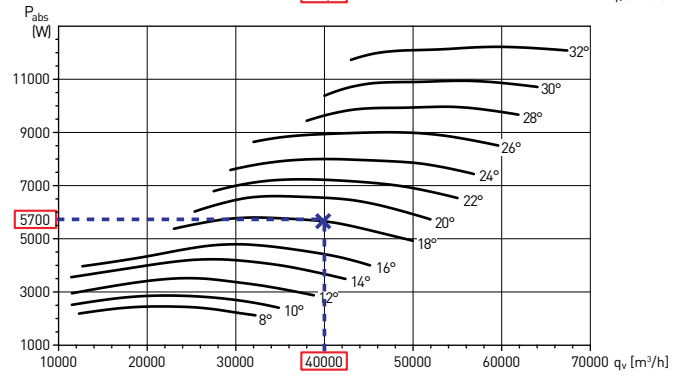
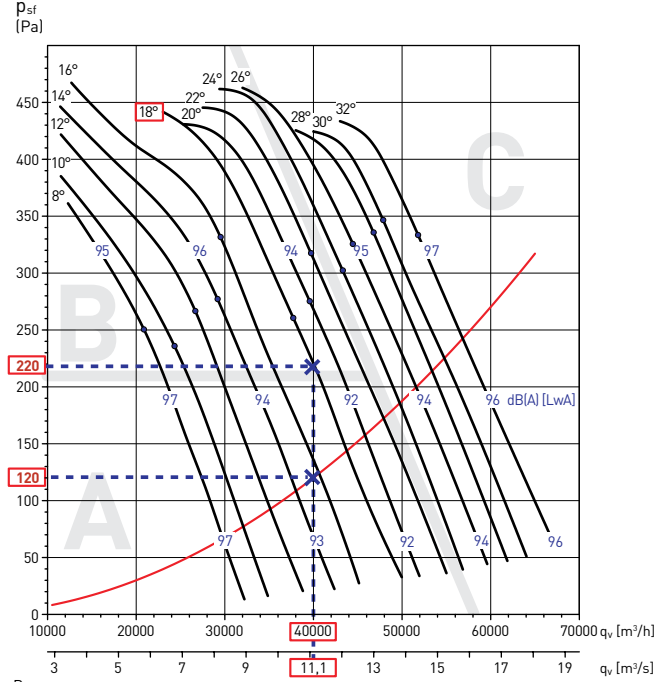

Açı	8°	10°	12°	14°	16°	18°	20°	22°	24°	26°	28°	30°	32°
Motor gücü (kW)	3	3	3	4	4	5,5	5,5	7,5	7,5	7,5	11	11	11

#### Ses gücü seviyesi spektrumu

Hz	dB(A)	B	Lw dB(A)
63	93	20	73
125	93	19	74
250	93	11	82
500	93	5	88
1000	93	5	88
2000	93	7	86
4000	93	13	80
8000	93	20	73

Ortaya çıkan model  
CGT/4-1000/3-18-5,5 kW

#### 3m mesafeden ses gücü seviyesi spektrumu

Hz	dB(A)	Atten.	Lp dB(A)
63	73	20	53
125	74	20	54
250	82	20	62
500	88	20	68
1000	88	20	68
2000	86	20	66
4000	80	20	60
8000	73	20	53

PERFORMANS EĞRİLERİ - 2 KUTUP MOTOR

- $q_v$ :  $m^3/h$  ve  $m^3/s$  cinsinden debi.
- $p_{sf}$ : Pa cinsinden statik basınç.
- $20^\circ C$  ve  $760$  mmHg de kuru hava.
- Performans verileri ISO 5801 ve AMCA 210-99 Standartları ile uyumludur.

PERFORMANS EĞRİLERİNDEKİ SES SEVİYESİ DEĞERLERİ SES GÜÇ SEVİYELERİ  $L_{wA}$ 'YA KARŞILIK GELİR. BU VERİYİ, SES BASINCI SEVİYESİ DEĞERLERİNE  $L_pA$  DÖNÜŞTÜRMEK İÇİN, UZAKLIĞA GÖRE AZALTIN.

CGT	
Kutup sayısı	2
Nominal Çap (mm)	400
Kanat sayısı	6

CGT/2-400-6/\_°-\_ kW

Hz	A	B	C
63	42	43	36
125	29	30	23
250	17	17	14
500	8	6	8
1000	4	4	5
2000	5	6	5
4000	9	10	8
8000	17	19	14

Ses güç seviyesi spektrumunun hesaplanması için düzeltme faktörleri tablosu.

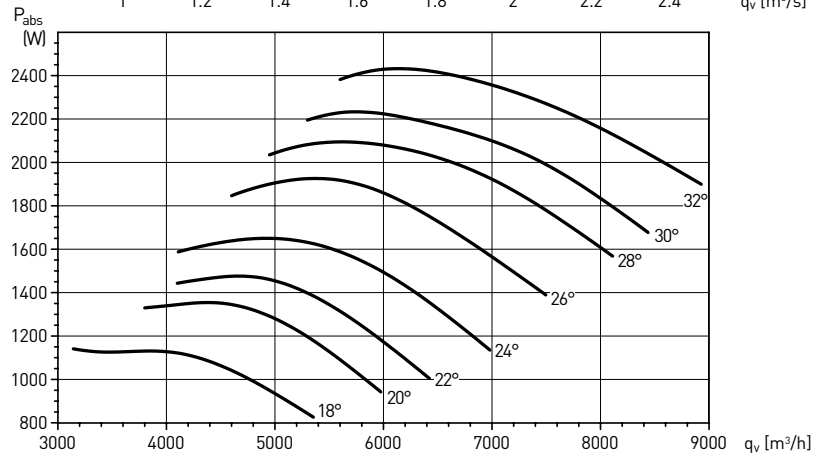
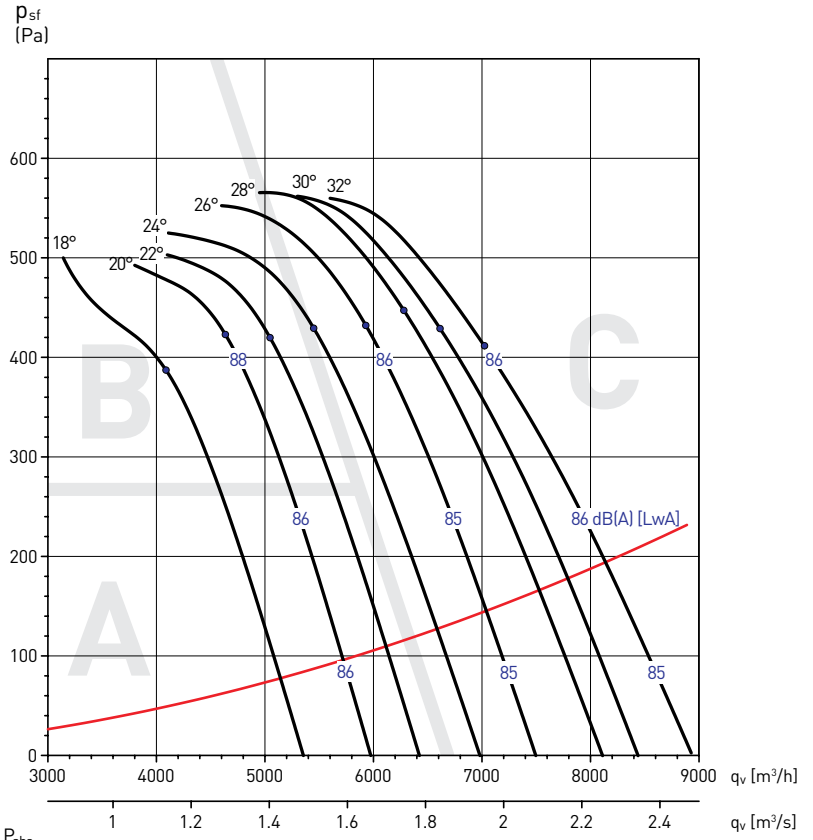

Açı	18°	20°	22°	24°	26°	28°	30°	32°
Motor gücü (kW)	1,1	1,5	1,5	1,5	2,2	2,2	2,2	2,2

PERFORMANS EĞRİLERİ - 2 KUTUP MOTOR

- $q_v$ :  $m^3/h$  ve  $m^3/s$  cinsinde<sup>a</sup> debi.
- $p_{sf}$ : Pa cinsinden statik basınç.
- 20°C ve 760 mmHg de kuru hava.
- Performans verileri ISO 5801 ve AMCA 210-99 Standartları ile uyumludur.

PERFORMANS EĞRİLERİNDEKİ SES SEVİYESİ DEĞERLERİ SES GÜÇ SEVİYELERİ  $L_w$ 'YA KARŞILIK GELİR. BU VERİYİ, SES BASINCI SEVİYESİ DEĞERLERİNE  $L_pA$  DÖNÜŞTÜRMEK İÇİN, UZAKLIĞA GÖRE AZALTIN.

CGT

Kutup sayısı	2
Nominal Çap (mm)	450
Kanat sayısı	6

CGT/2-450-6/\_°\_ kW

Hz	A	B	C
63	42	43	36
125	29	30	23
250	17	17	14
500	8	6	8
1000	4	4	5
2000	5	6	5
4000	9	10	8
8000	17	19	14

Ses güç seviyesi spektrumunun hesaplanması için düzeltme faktörleri tablosu.

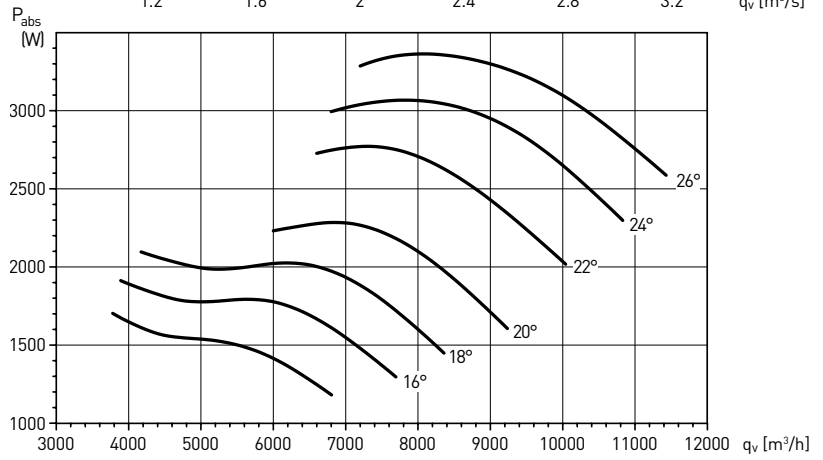
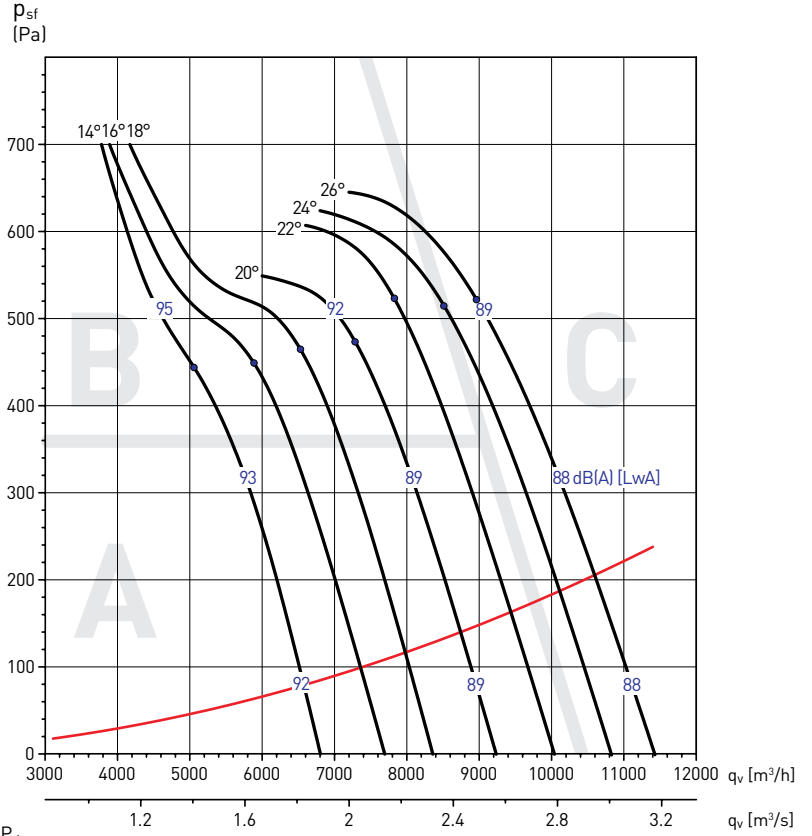

Açı	14°	16°	18°	20°	22°	24°	26°
Motor gücü (kW)	2,2	2,2	2,2	2,2	3	3	3

PERFORMANS EĞRİLERİ - 2 KUTUP MOTOR

- $q_v$ :  $m^3/h$  ve  $m^3/s$  cinsinde<sup>a</sup> debi.
- psf: Pa cinsinden statik basınç.
- 20°C ve 760 mmHg de kuru hava.
- Performans verileri ISO 5801 ve AMCA 210-99 Standartları ile uyumludur.

PERFORMANS EĞRİLERİNDEKİ SES SEVİYESİ DEĞERLERİ SES GÜÇ SEVİYELERİ  $L_{wA}$ 'YA KARŞILIK GELİR. BU VERİYİ, SES BASINCI SEVİYESİ DEĞERLERİNE  $L_pA$  DÖNÜŞTÜRMEK İÇİN, UZAKLIĞA GÖRE AZALTIN.

CGT	
Kutup sayısı	2
Nominal Çap (mm)	500
Kanat sayısı	6

CGT/2-500-6/\_°\_ kW

Hz	A	B	C
63	42	43	36
125	29	30	23
250	17	17	14
500	8	6	8
1000	4	4	5
2000	5	6	5
4000	9	10	8
8000	17	19	14

Ses güç seviyesi spektrumunun hesaplanması için düzeltme faktörleri tablosu.

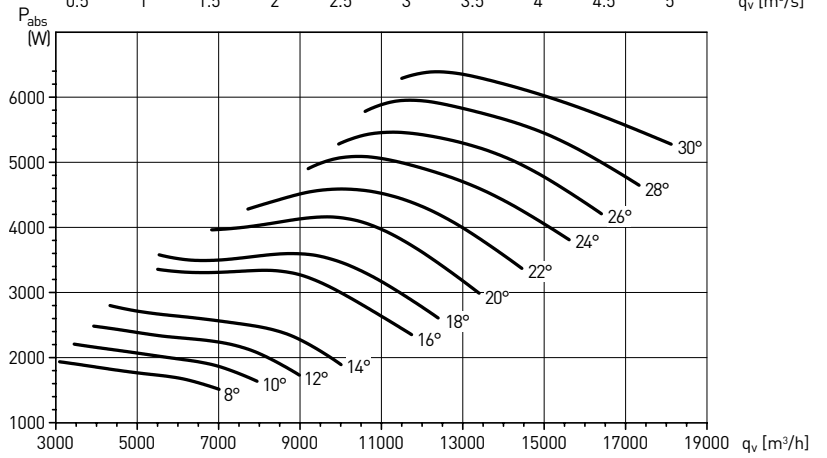
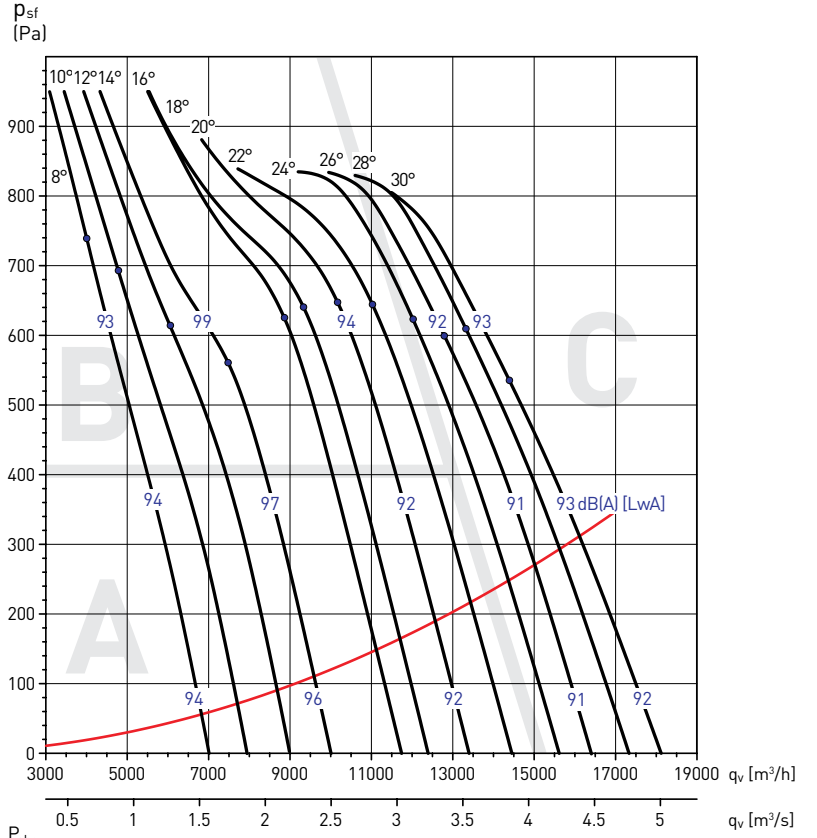

Açı	8°	10°	12°	14°	16°	18°	20°	22°	24°	26°	28°	30°
Motor gücü (kW)	2,2	2,2	2,2	2,2	3	4	4	4	4	5,5	5,5	5,5

PERFORMANS EĞRİLERİ - 2 KUTUP MOTOR

- $q_v$ :  $m^3/h$  ve  $m^3/s$  cinsinde<sup>a</sup> debi.
- $p_{sf}$ : Pa cinsinden statik basınç.
- 20°C ve 760 mmHg de kuru hava.
- Performans verileri ISO 5801 ve AMCA 210-99 Standartları ile uyumludur.

PERFORMANS EĞRİLERİNDEKİ SES SEVİYESİ DEĞERLERİ SES GÜÇ SEVİYELERİ  $L_w$ A'YA KARŞILIK GELİR. BU VERİYİ, SES BASINCI SEVİYESİ DEĞERLERİNE  $L_p$ A DÖNÜŞTÜRMEK İÇİN, UZAKLIĞA GÖRE AZALTIN.

CGT

Kutup sayısı	2
Nominal Çap (mm)	560
Kanat sayısı	6

CGT/2-560-6/\_°- kW

Hz	A	B	C
63	42	43	36
125	29	30	23
250	17	17	14
500	8	6	8
1000	4	4	5
2000	5	6	5
4000	9	10	8
8000	17	19	14

Ses güç seviyesi spektrumunun hesaplanması için düzeltme faktörleri tablosu.

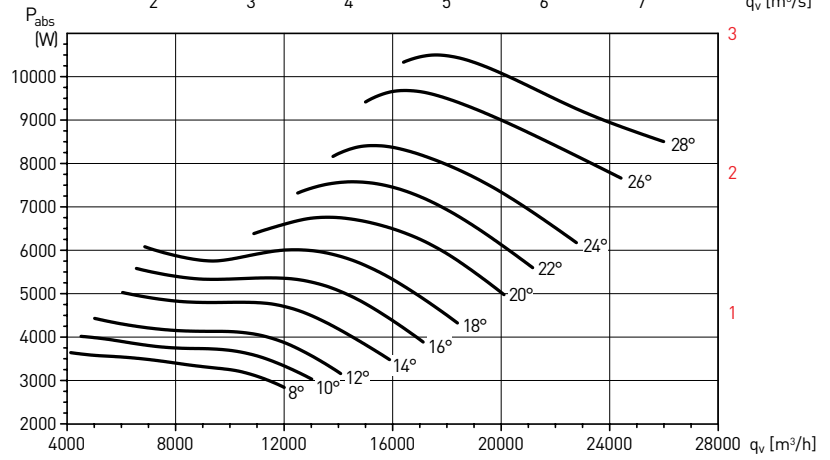
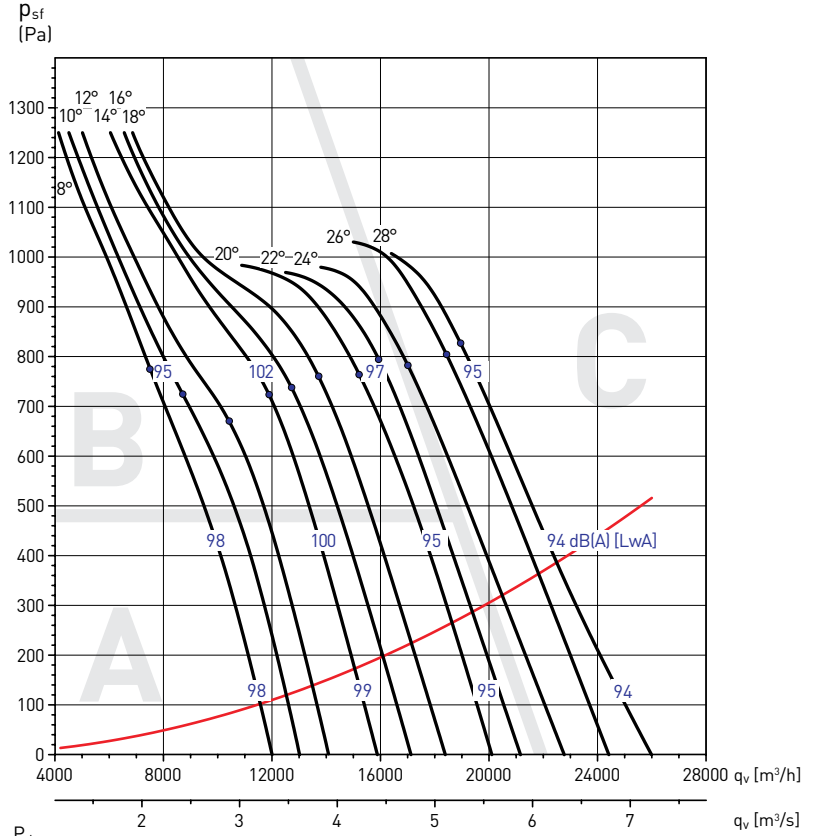

Açı	8°	10°	12°	14°	16°	18°	20°	22°	24°	26°	28°
Motor gücü (kW)	3	4	4	5,5	5,5	5,5	7,5	7,5	7,5	9,2	9,2

PERFORMANS EĞRİLERİ - 2 KUTUP MOTOR

- $q_v$ :  $m^3/h$  ve  $m^3/s$  cinsinde<sup>9</sup> debi.
- psf: Pa cinsinden statik basınç.
- 20°C ve 760 mmHg de kuru hava.
- Performans verileri ISO 5801 ve AMCA 210-99 Standartları ile uyumludur.

PERFORMANS EĞRİLERİNDEKİ SES SEVİYESİ DEĞERLERİ SES GÜÇ SEVİYELERİ  $L_{wA}$ 'YA KARŞILIK GELİR. BU VERİYİ, SES BASINCI SEVİYESİ DEĞERLERİNE  $L_pA$  DÖNÜŞTÜRMEK İÇİN, UZAKLIĞA GÖRE AZALTIN.

CGT	
Kutup sayısı	2
Nominal Çap (mm)	630
Kanat sayısı	6

CGT/2-630-6/\_°-\_ kW

Hz	A	B	C
63	42	43	36
125	29	30	23
250	17	17	14
500	8	6	8
1000	4	4	5
2000	5	6	5
4000	9	10	8
8000	17	19	14

Ses güç seviyesi spektrumunun hesaplanması için düzeltme faktörleri tablosu.

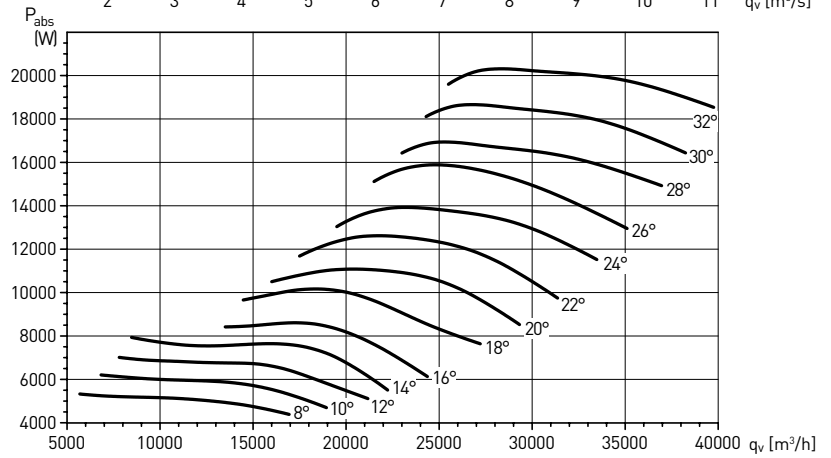
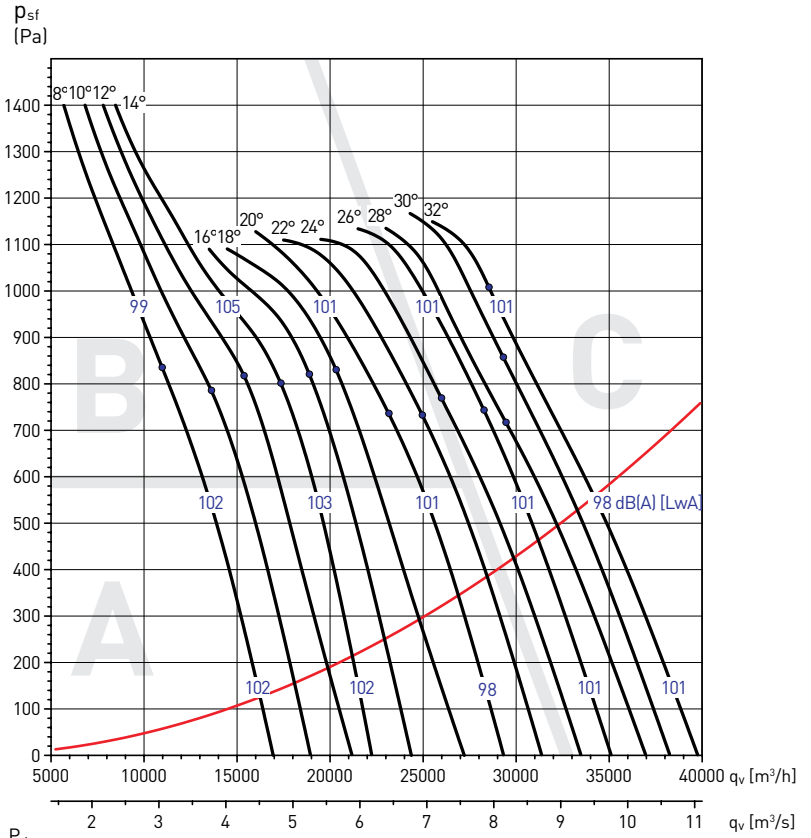

Açı	8°	10°	12°	14°	16°	18°	20°	22°	24°	26°	28°	30°	30°
Motor gücü (kW)	5,5	5,5	7,5	7,5	7,5	9,2	11	11	15	15	15	18,5	18,5

**PERFORMANS EĞRİLERİ - 4 KUTUP MOTOR**

- $q_v$ :  $m^3/h$  ve  $m^3/s$  cinsinde<sup>a</sup> debi.
- psf: Pa cinsinden statik basınç.
- 20°C ve 760 mmHg de kuru hava.
- Performans verileri ISO 5801 ve AMCA 210-99 Standartları ile uyumludur.

PERFORMANS EĞRİLERİNDEKİ SES SEVİYESİ DEĞERLERİ SES GÜÇ SEVİYELERİ  $L_w$ 'YA KARŞILIK GELİR. BU VERİYİ, SES BASINCI SEVİYESİ DEĞERLERİNE  $L_p$ A DÖNÜŞTÜRMEK İÇİN, UZAKLIĞA GÖRE AZALTIN.

**CGT**

Kutup sayısı	4
Nominal Çap (mm)	400
Kanat sayısı	6

**CGT/4-400-6/\_°\_ kW**

Hz	A	B	C
63	38	38	31
125	22	21	19
250	12	9	12
500	5	5	6
1000	4	5	5
2000	7	8	6
4000	13	14	11
8000	21	23	19

Ses güç seviyesi spektrumunun hesaplanması için düzeltme faktörleri tablosu.

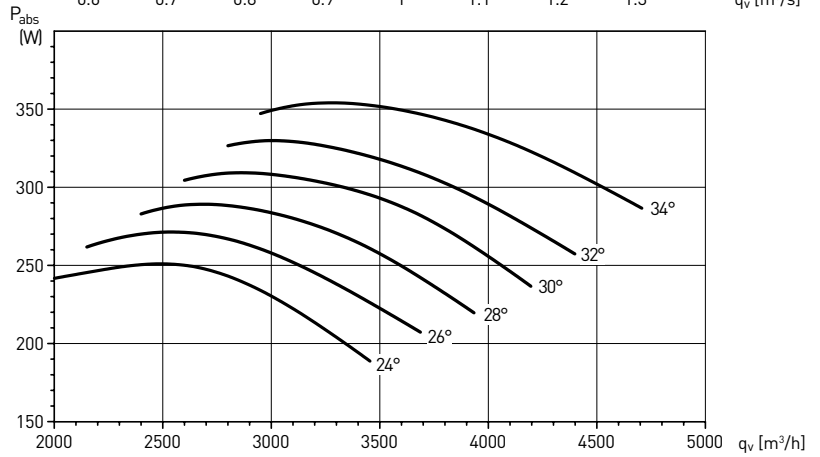
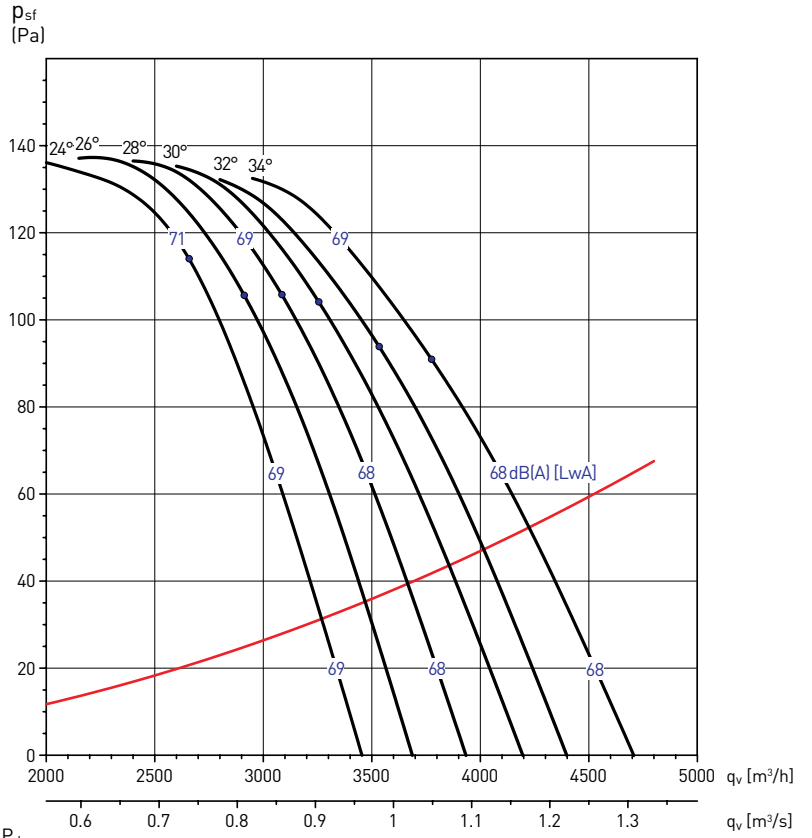

Açı	24°	26°	28°	30°	32°	34°
Motor gücü (kW)	0,25	0,25	0,25	0,25	0,25	0,25

PERFORMANS EĞRİLERİ - 4 KUTUP MOTOR

- $q_v$ :  $m^3/h$  ve  $m^3/s$  cinsinde<sup>o</sup> debi.
- psf: Pa cinsinden statik basınç.
- 20°C ve 760 mmHg de kuru hava.
- Performans verileri ISO 5801 ve AMCA 210-99 Standartları ile uyumludur.

PERFORMANS EĞRİLERİNDEKİ SES SEVİYESİ DEĞERLERİ SES GÜÇ SEVİYELERİ  $L_{wA}$ 'YA KARŞILIK GELİR. BU VERİYİ, SES BASINCI SEVİYESİ DEĞERLERİNE  $L_pA$  DÖNÜŞTÜRMEK İÇİN, UZAKLIĞA GÖRE AZALTIN.

CGT	
Kutup sayısı	4
Nominal Çap (mm)	450
Kanat sayısı	6

CGT/4-450-6/\_°\_ kW

Hz	A	B	C
63	38	38	31
125	22	21	19
250	12	9	12
500	5	5	6
1000	4	5	5
2000	7	8	6
4000	13	14	11
8000	21	23	19

Ses güç seviyesi spektrumunun hesaplanması için düzeltme faktörleri tablosu.

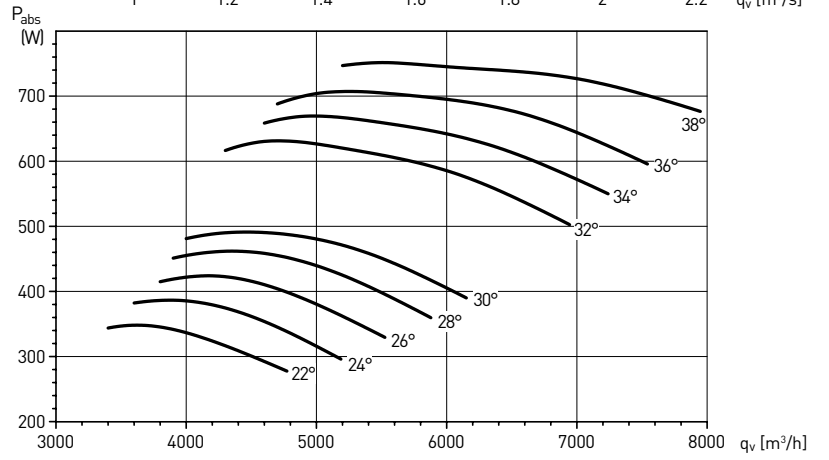
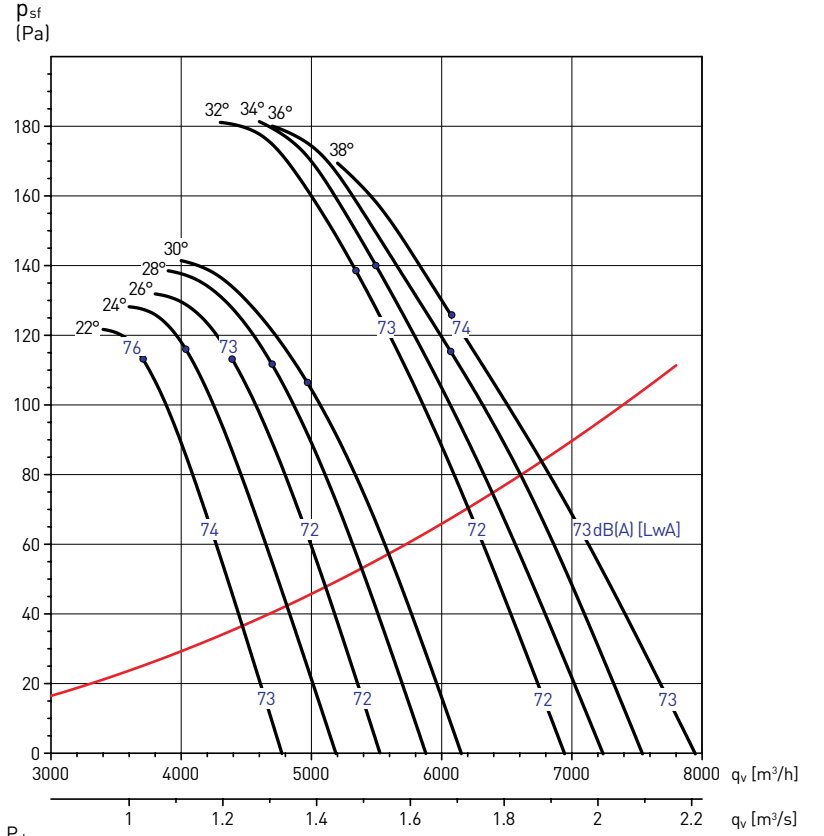

Açı	22°	24°	26°	28°	30°	32°	34°	36°	38°
Motor gücü (kW)	0,37	0,37	0,37	0,37	0,37	0,55	0,55	0,55	0,55

**PERFORMANS EĞRİLERİ - 4 KUTUP MOTOR**

- $q_v$ :  $m^3/h$  ve  $m^3/s$  cinsinde<sup>a</sup> debi.
- psf: Pa cinsinden statik basınç.
- 20°C ve 760 mmHg de kuru hava.
- Performans verileri ISO 5801 ve AMCA 210-99 Standartları ile uyumludur.

PERFORMANS EĞRİLERİNDEKİ SES SEVİYESİ DEĞERLERİ SES GÜÇ SEVİYELERİ  $L_w$ A'YA KARŞILIK GELİR. BU VERİYİ, SES BASINCI SEVİYESİ DEĞERLERİNE  $L_p$ A DÖNÜŞTÜRMEK İÇİN, UZAKLIĞA GÖRE AZALTIN.

CGT	
Kutup sayısı	4
Nominal Çap (mm)	500
Kanat sayısı	6

**CGT/4-500-6/\_°\_ kW**

Hz	A	B	C
63	38	38	31
125	22	21	19
250	12	9	12
500	5	5	6
1000	4	5	5
2000	7	8	6
4000	13	14	11
8000	21	23	19

Ses güç seviyesi spektrumunun hesaplanması için düzeltme faktörleri tablosu.

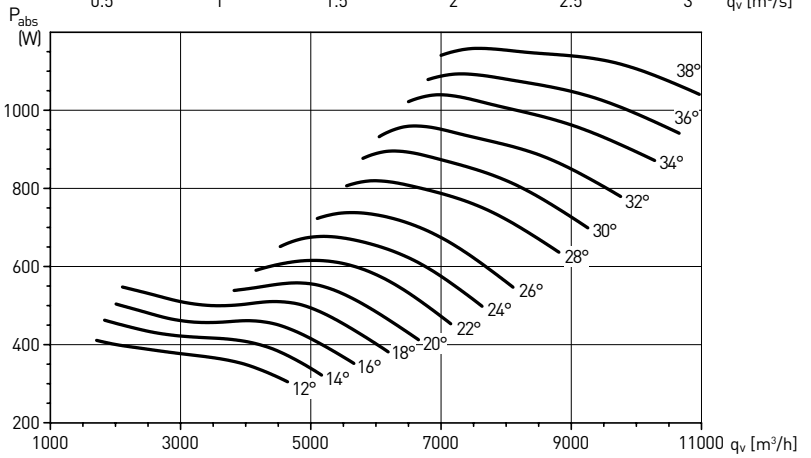
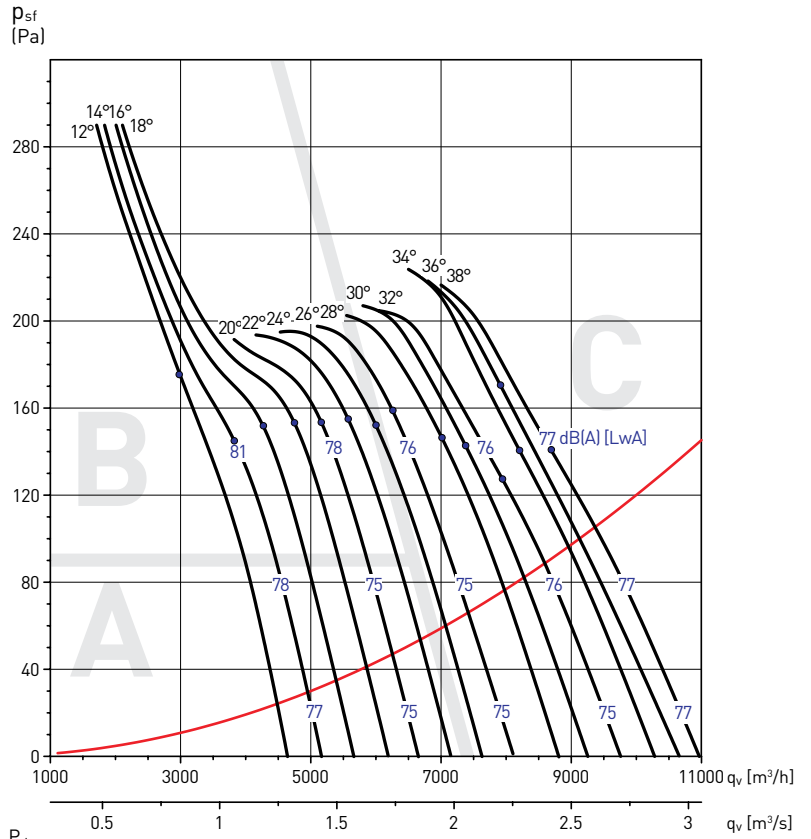

Açı	12°	14°	16°	18°	20°	22°	24°	26°	28°	30°	32°	34°	36°	38°
Motor gücü (kW)	0,55	0,55	0,55	0,55	0,55	0,55	0,55	0,55	0,75	0,75	0,75	1,1	1,1	1,1

PERFORMANS EĞRİLERİ - 4 KUTUP MOTOR

- $q_v$ :  $m^3/h$  ve  $m^3/s$  cinsinde<sup>a</sup> debi.
- psf: Pa cinsinden statik basınç.
- 20°C ve 760 mmHg de kuru hava.
- Performans verileri ISO 5801 ve AMCA 210-99 Standartları ile uyumludur.

PERFORMANS EĞRİLERİNDEKİ SES SEVİYESİ DEĞERLERİ SES GÜÇ SEVİYELERİ  $L_{WA}$ 'YA KARŞILIK GELİR. BU VERİYİ, SES BASINCI SEVİYESİ DEĞERLERİNE  $L_pA$  DÖNÜŞTÜRMEK İÇİN, UZAKLIĞA GÖRE AZALTIN.

CGT	
Kutup sayısı	4
Nominal Çap (mm)	560
Kanat sayısı	6

CGT/4-560-6/\_°-\_ kW

Hz	A	B	C
63	38	38	31
125	22	21	19
250	12	9	12
500	5	5	6
1000	4	5	5
2000	7	8	6
4000	13	14	11
8000	21	23	19

Ses güç seviyesi spektrumunun hesaplanması için düzeltme faktörleri tablosu.

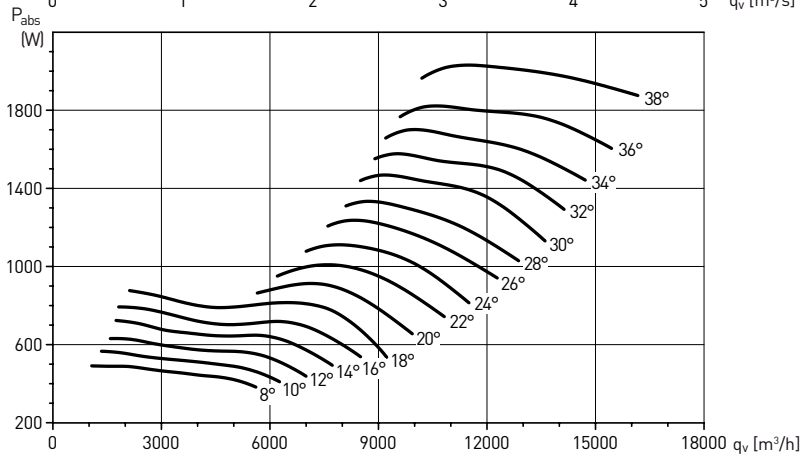
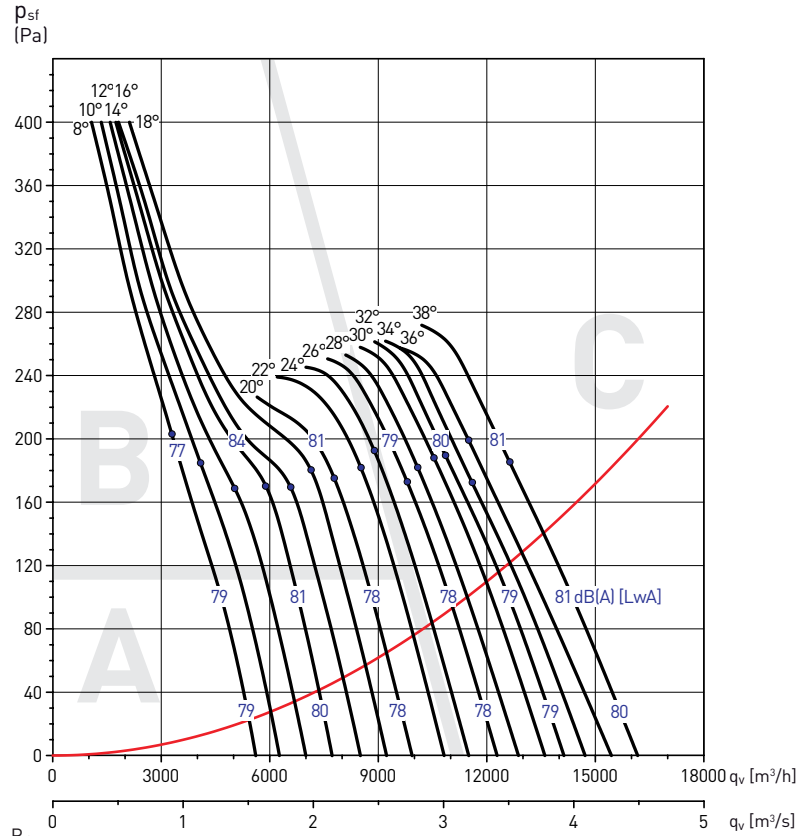

Açı	8°	10°	12°	14°	16°	18°	20°	22°	24°	26°	28°	30°	32°	34°	36°	38°
Motor gücü (kW)	0,55	0,55	0,55	0,55	0,55	0,75	0,75	1,1	1,1	1,1	1,1	1,5	1,5	1,5	1,5	2,2

PERFORMANS EĞRİLERİ - 4 KUTUP MOTOR

- $q_v$ :  $m^3/h$  ve  $m^3/s$  cinsinde<sup>a</sup> debi.
- $p_{sf}$ : Pa cinsinden statik basınç.
- 20°C ve 760 mmHg de kuru hava.
- Performans verileri ISO 5801 ve AMCA 210-99 Standartları ile uyumludur.

PERFORMANS EĞRİLERİNDEKİ SES SEVİYESİ DEĞERLERİ SES GÜÇ SEVİYELERİ  $L_{wA}$ YA KARŞILIK GELİR. BU VERİYİ, SES BASINCI SEVİYESİ DEĞERLERİNE  $L_pA$  DÖNÜŞTÜRMEK İÇİN, UZAKLIĞA GÖRE AZALTIN.

CGT

Kutup sayısı	4
Nominal Çap (mm)	630
Kanat sayısı	6

CGT/4-630-6/\_°\_ kW

Hz	A	B	C
63	38	38	31
125	22	21	19
250	12	9	12
500	5	5	6
1000	4	5	5
2000	7	8	6
4000	13	14	11
8000	21	23	19

Ses güç seviyesi spektrumunun hesaplanması için düzeltme faktörleri tablosu.

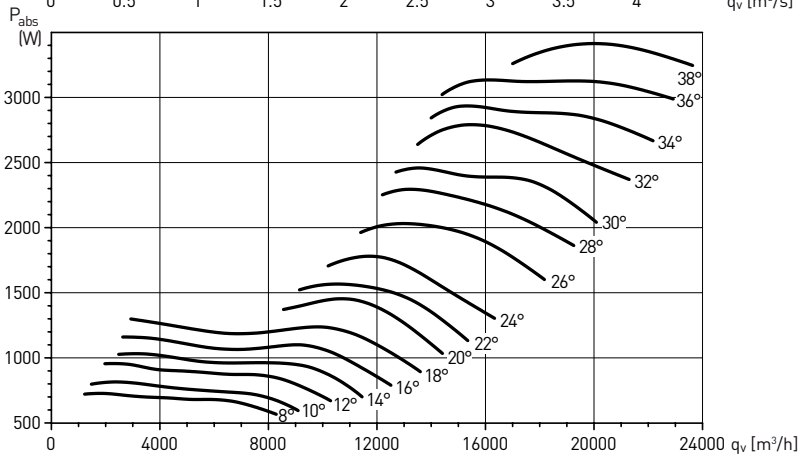
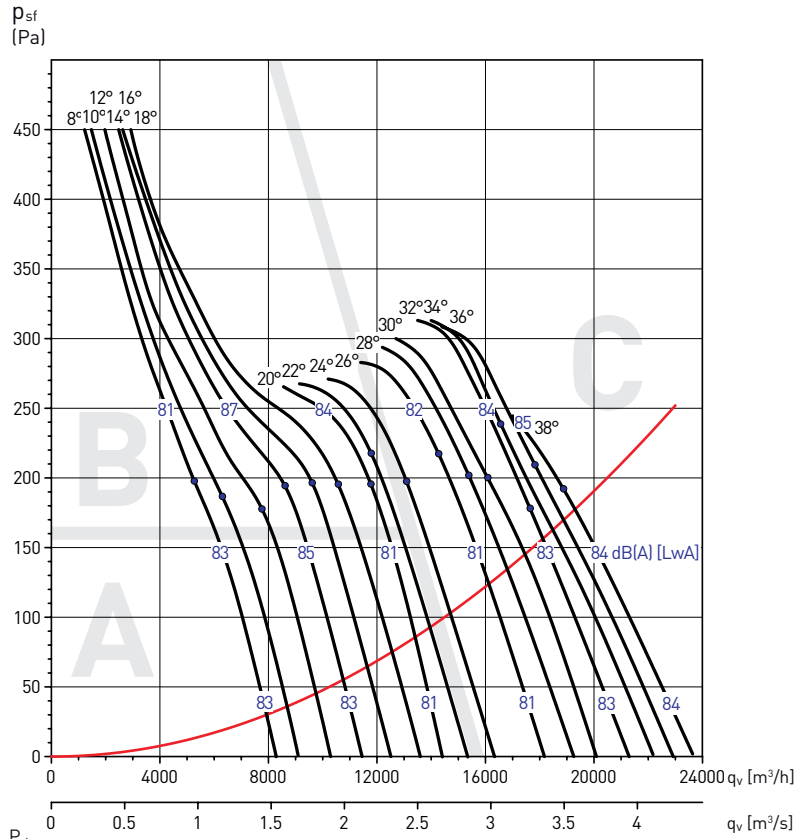

Açı	8°	10°	12°	14°	16°	18°	20°	22°	24°	26°	28°	30°	32°	34°	36°	38°
Motor gücü (kW)	0,75	0,75	0,75	1,1	1,1	1,1	1,5	1,5	1,5	2,2	2,2	2,2	3	3	3	3

PERFORMANS EĞRİLERİ - 4 KUTUP MOTOR

- $q_v$ :  $m^3/h$  ve  $m^3/s$  cinsinde<sup>a</sup> debi.
- psf: Pa cinsinden statik basınç.
- 20°C ve 760 mmHg de kuru hava.
- Performans verileri ISO 5801 ve AMCA 210-99 Standartları ile uyumludur.

PERFORMANS EĞRİLERİNDEKİ SES SEVİYESİ DEĞERLERİ SES GÜÇ SEVİYELERİ  $L_{wA}$ 'YA KARŞILIK GELİR. BU VERİYİ, SES BASINCI SEVİYESİ DEĞERLERİNE  $L_pA$  DÖNÜŞTÜRMEK İÇİN, UZAKLIĞA GÖRE AZALTIN.

CGT	
Kutup sayısı	4
Nominal Çap (mm)	710
Kanat sayısı	3

CGT/4-710-3/\_°-\_ kW

Hz	A	B	C
63	22	22	18
125	19	19	17
250	13	11	12
500	6	5	6
1000	4	5	5
2000	6	7	6
4000	11	13	12
8000	18	20	20

Ses güç seviyesi spektrumunun hesaplanması için düzeltme faktörleri tablosu.

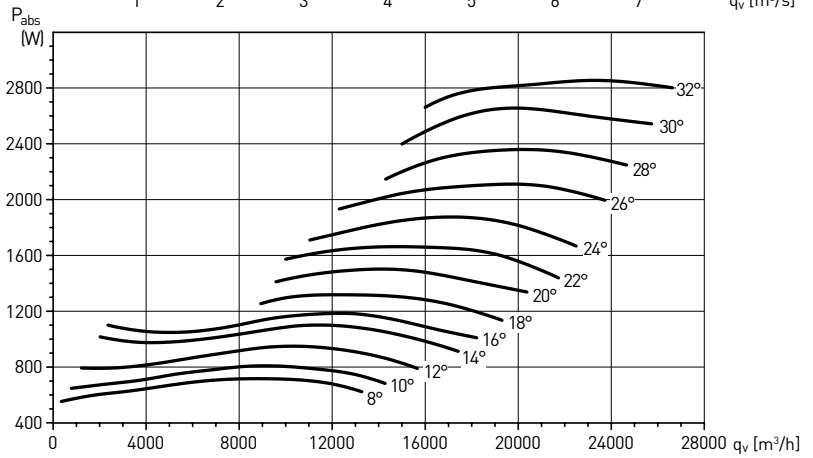
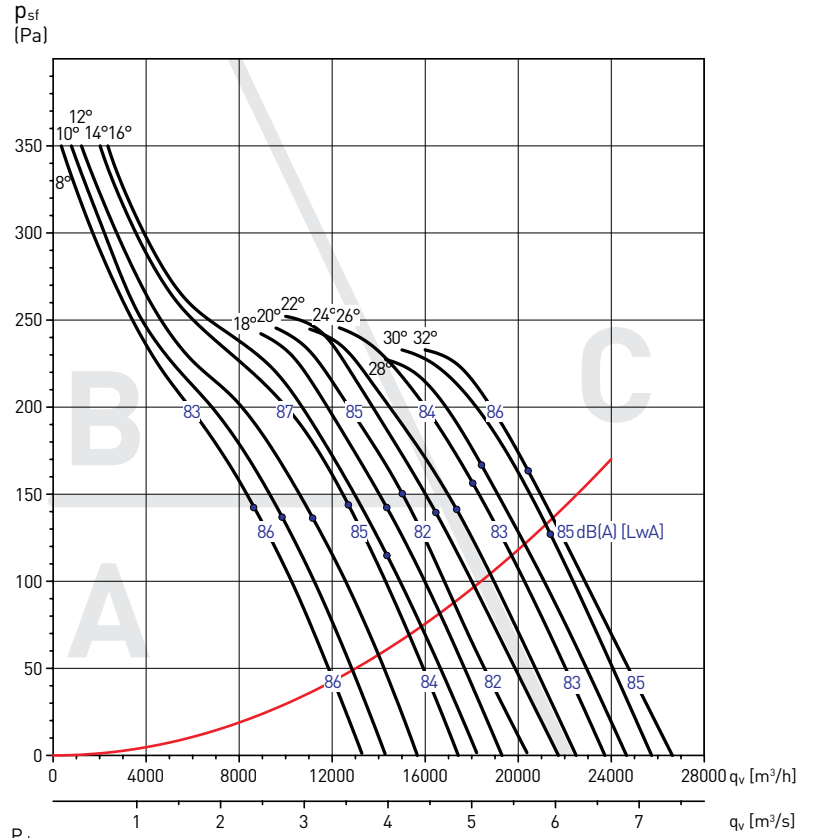

Açı	8°	10°	12°	14°	16°	18°	20°	22°	24°	26°	28°	30°	32°
Motor gücü (kW)	0,75	0,75	0,75	1,1	1,1	1,1	1,5	1,5	1,5	2,2	2,2	3	3

PERFORMANS EĞRİLERİ - 4 KUTUP MOTOR

- $q_v$ :  $m^3/h$  ve  $m^3/s$  cinsinde<sup>a</sup> debi.
- psf: Pa cinsinden statik basınç.
- 20°C ve 760 mmHg de kuru hava.
- Performans verileri ISO 5801 ve AMCA 210-99 Standartları ile uyumludur.

PERFORMANS EĞRİLERİNDEKİ SES SEVİYESİ DEĞERLERİ SES GÜÇ SEVİYELERİ  $L_w$ 'YA KARŞILIK GELİR. BU VERİYİ, SES BASINCI SEVİYESİ DEĞERLERİNE  $L_p$ A DÖNÜŞTÜRMEK İÇİN, UZAKLIĞA GÖRE AZALTIN.

CGT

Kutup sayısı	4
Nominal Çap (mm)	710
Kanat sayısı	6

CGT/4-710-6/\_°\_ kW

Hz	A	B	C
63	38	38	31
125	22	21	19
250	12	9	12
500	5	5	6
1000	4	5	5
2000	7	8	6
4000	13	14	11
8000	21	23	19

Ses güç seviyesi spektrumunun hesaplanması için düzeltme faktörleri tablosu.

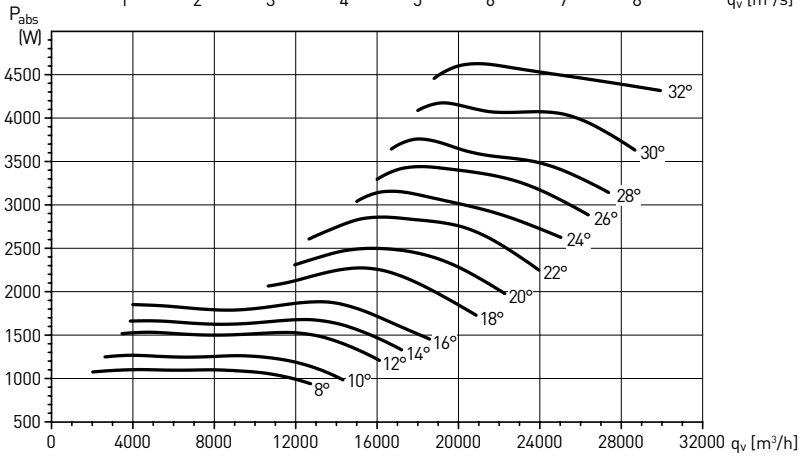
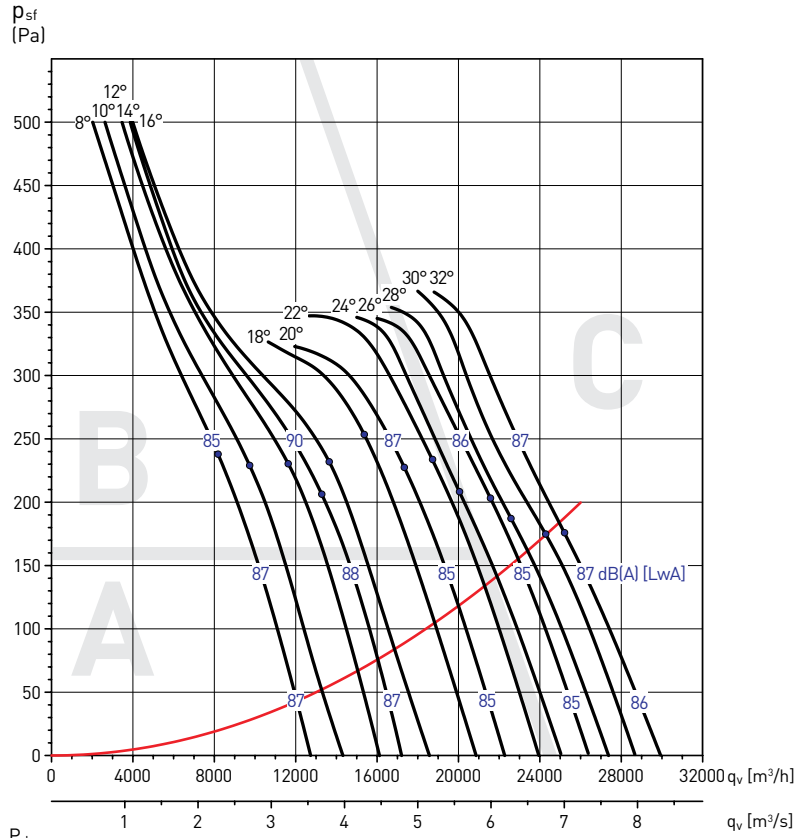

Açı	8°	10°	12°	14°	16°	18°	20°	22°	24°	26°	28°	30°	32°
Motor gücü (kW)	1,1	1,1	1,5	1,5	1,5	2,2	2,2	3	3	3	3	4	4

PERFORMANS EĞRİLERİ - 4 KUTUP MOTOR

- $q_v$ :  $m^3/h$  ve  $m^3/s$  cinsinde<sup>a</sup> debi.
- psf: Pa cinsinden statik basınç.
- 20°C ve 760 mmHg de kuru hava.
- Performans verileri ISO 5801 ve AMCA 210-99 Standartları ile uyumludur.

PERFORMANS EĞRİLERİNDEKİ SES SEVİYESİ DEĞERLERİ SES GÜÇ SEVİYELERİ  $L_{wA}$ 'YA KARŞILIK GELİR. BU VERİYİ, SES BASINCI SEVİYESİ DEĞERLERİNE  $L_pA$  DÖNÜŞTÜRMEK İÇİN, UZAKLIĞA GÖRE AZALTIN.

CGT	
Kutup sayısı	4
Nominal Çap (mm)	800
Kanat sayısı	3

CGT/4-800-3/\_°-\_ kW

Hz	A	B	C
63	22	20	18
125	19	19	17
250	13	11	12
500	6	5	6
1000	4	5	5
2000	6	7	6
4000	11	13	12
8000	18	20	20

Ses güç seviyesi spektrumunun hesaplanması için düzeltme faktörleri tablosu.

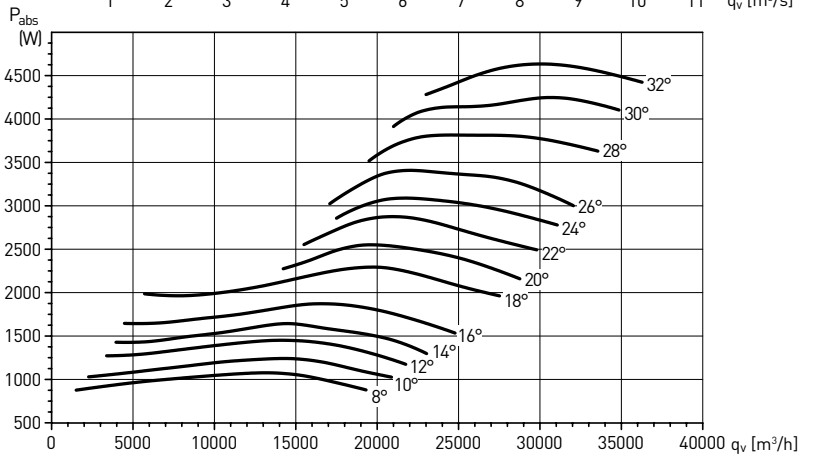
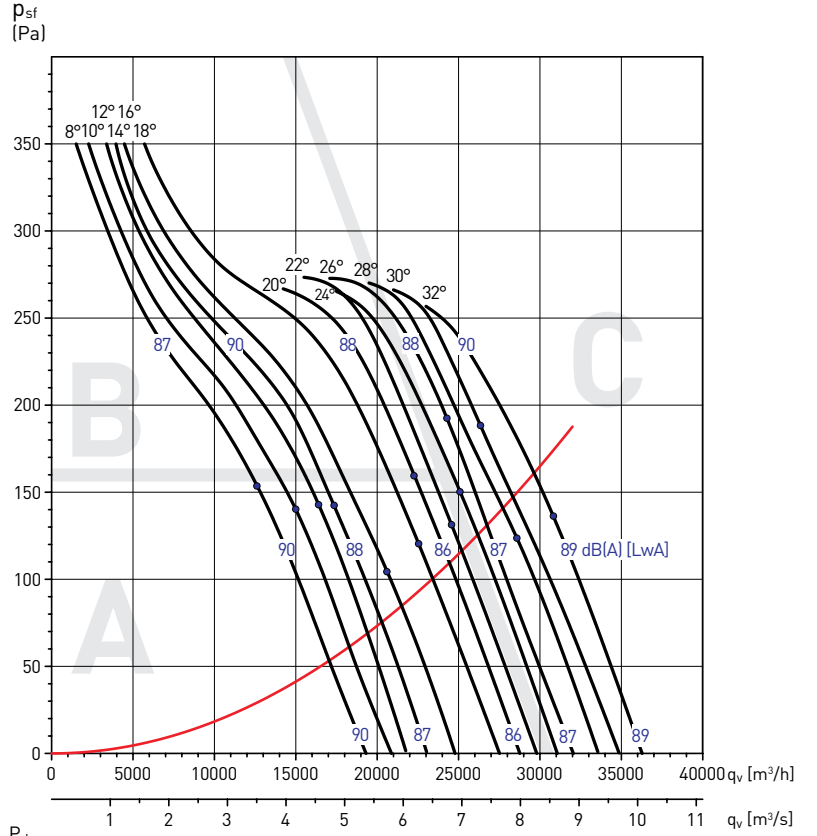

Açı	8°	10°	12°	14°	16°	18°	20°	22°	24°	26°	28°	30°	32°
Motor gücü (kW)	1,1	1,1	1,5	1,5	1,5	2,2	3	3	3	3	4	4	5,5

**PERFORMANS EĞRİLERİ - 4 KUTUP MOTOR**

- $q_v$ :  $m^3/h$  ve  $m^3/s$  cinsinde<sup>a</sup> debi.
- $psf$ : Pa cinsinden statik basınç.
- 20°C ve 760 mmHg de kuru hava.
- Performans verileri ISO 5801 ve AMCA 210-99 Standartları ile uyumludur.

PERFORMANS EĞRİLERİNDEKİ SES SEVİYESİ DEĞERLERİ SES GÜÇ SEVİYELERİ  $L_w$ 'YA KARŞILIK GELİR. BU VERİYİ, SES BASINCI SEVİYESİ DEĞERLERİNE  $L_p$ A DÖNÜŞTÜRMEK İÇİN, UZAKLIĞA GÖRE AZALTIN.

**CGT**

Kutup sayısı	4
Nominal Çap (mm)	800
Kanat sayısı	6

**CGT/4-800-6/\_°\_ kW**

Hz	A	B	C
63	38	38	31
125	22	21	19
250	12	9	12
500	5	5	6
1000	4	5	5
2000	7	8	6
4000	13	14	11
8000	21	23	19

Ses güç seviyesi spektrumunun hesaplanması için düzeltme faktörleri tablosu.

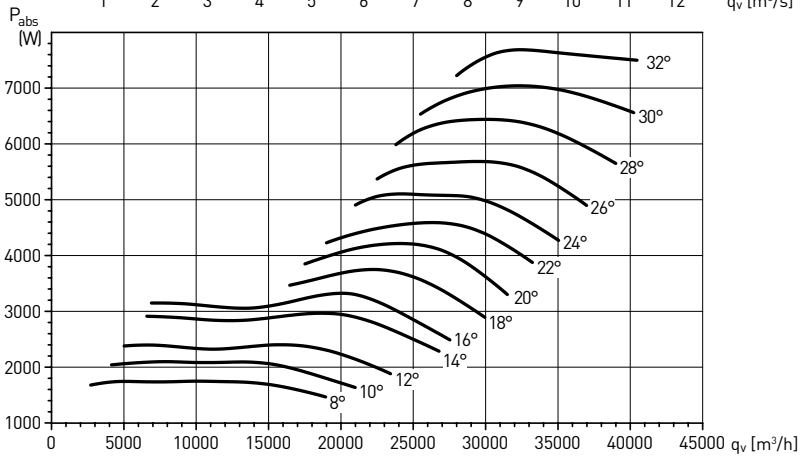
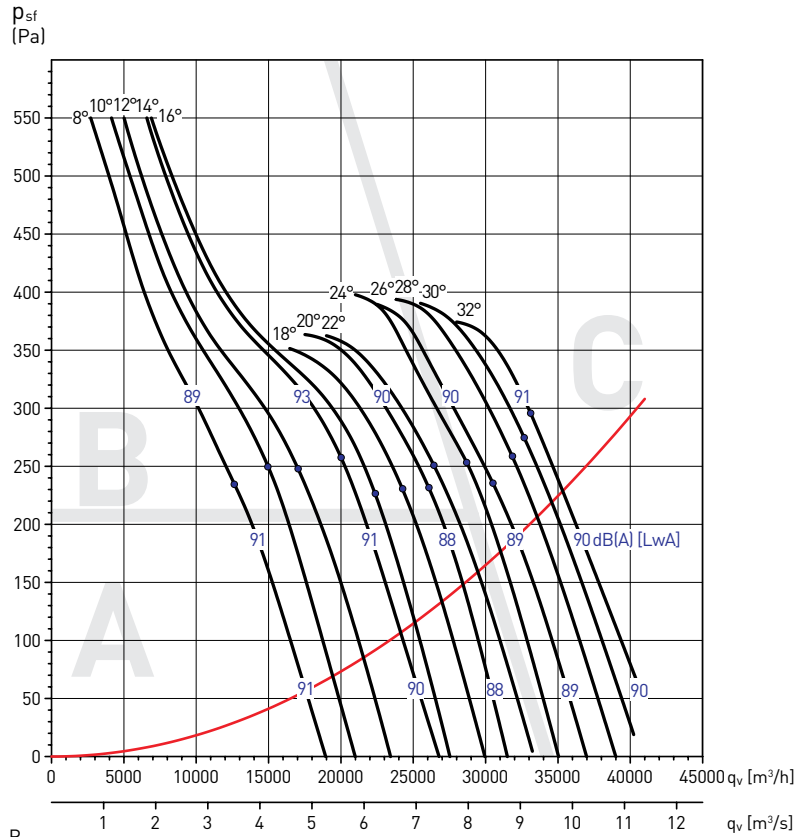

Açı	8°	10°	12°	14°	16°	18°	20°	22°	24°	26°	28°	30°	32°
Motor gücü (kW)	1,5	2,2	2,2	3	3	3	4	4	5,5	5,5	7,5	7,5	7,5

PERFORMANS EĞRİLERİ - 4 KUTUP MOTOR

- $q_v$ :  $m^3/h$  ve  $m^3/s$  cinsinde<sup>9</sup> debi.
- psf: Pa cinsinden statik basınç.
- 20°C ve 760 mmHg de kuru hava.
- Performans verileri ISO 5801 ve AMCA 210-99 Standartları ile uyumludur.

PERFORMANS EĞRİLERİNDEKİ SES SEVİYESİ DEĞERLERİ SES GÜÇ SEVİYELERİ  $L_{wA}$ 'YA KARŞILIK GELİR. BU VERİYİ, SES BASINCI SEVİYESİ DEĞERLERİNE  $L_pA$  DÖNÜŞTÜRMEK İÇİN, UZAKLIĞA GÖRE AZALTIN.

CGT	
Kutup sayısı	4
Nominal Çap (mm)	800
Kanat sayısı	9

CGT/4-800-9/\_°-\_ kW

Hz	A	B	C
63	40	38	32
125	26	19	19
250	14	9	11
500	6	5	7
1000	4	5	5
2000	7	7	6
4000	12	13	10
8000	20	21	17

Ses güç seviyesi spektrumunun hesaplanması için düzeltme faktörleri tablosu.

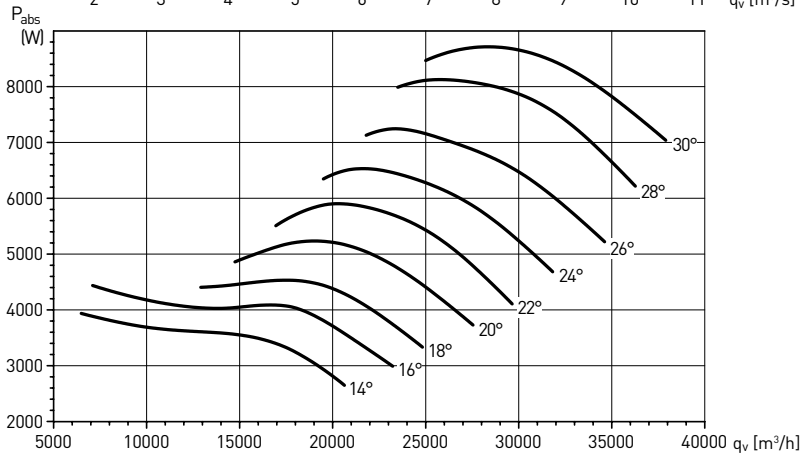
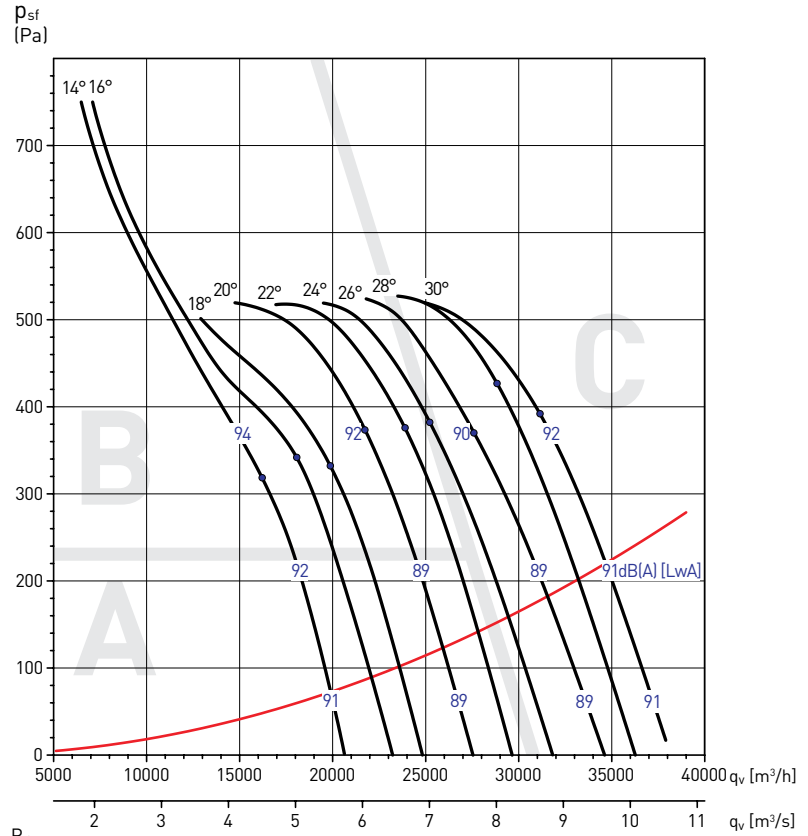

Açı	14°	16°	18°	20°	22°	24°	26°	28°	30°
Motor gücü (kW)	4	4	4	5,5	5,5	5,5	7,5	7,5	7,5

**PERFORMANS EĞRİLERİ - 4 KUTUP MOTOR**

- $q_v$ :  $m^3/h$  ve  $m^3/s$  cinsinde<sup>a</sup> debi.
- psf: Pa cinsinden statik basınç.
- 20°C ve 760 mmHg de kuru hava.
- Performans verileri ISO 5801 ve AMCA 210-99 Standartları ile uyumludur.

PERFORMANS EĞRİLERİNDEKİ SES SEVİYESİ DEĞERLERİ SES GÜÇ SEVİYELERİ  $L_w$ 'YA KARŞILIK GELİR. BU VERİYİ, SES BASINCI SEVİYESİ DEĞERLERİNE  $L_p$ A DÖNÜŞTÜRMEK İÇİN, UZAKLIĞA GÖRE AZALTIN.

**CGT**

Kutup sayısı	4
Nominal Çap (mm)	900
Kanat sayısı	3

**CGT/4-900-3/\_°\_ kW**

Hz	A	B	C
63	22	20	18
125	19	19	17
250	13	11	12
500	6	5	6
1000	4	5	5
2000	6	7	6
4000	11	13	12
8000	18	20	20

Ses güç seviyesi spektrumunun hesaplanması için düzeltme faktörleri tablosu.

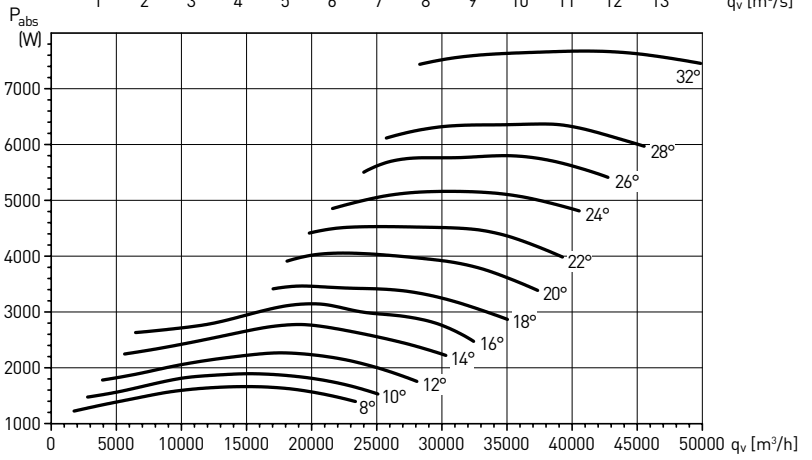
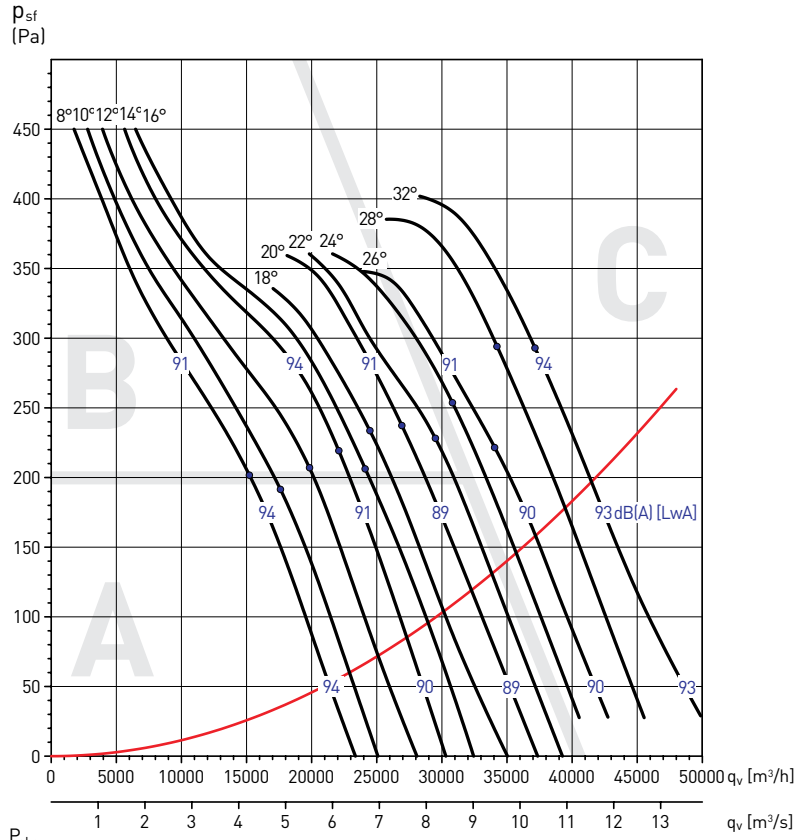

Açı	8°	10°	12°	14°	16°	18°	20°	22°	24°	26°	28°	32°
Motor gücü (kW)	2,2	2,2	2,2	3	3	3	4	4	5,5	5,5	7,5	7,5

PERFORMANS EĞRİLERİ - 4 KUTUP MOTOR

- $q_v$ :  $m^3/h$  ve  $m^3/s$  cinsinde<sup>a</sup> debi.
- psf: Pa cinsinden statik basınç.
- 20°C ve 760 mmHg de kuru hava.
- Performans verileri ISO 5801 ve AMCA 210-99 Standartları ile uyumludur.

PERFORMANS EĞRİLERİNDEKİ SES SEVİYESİ DEĞERLERİ SES GÜÇ SEVİYELERİ  $L_{WA}$ 'YA KARŞILIK GELİR. BU VERİYİ, SES BASINCI SEVİYESİ DEĞERLERİNE  $L_pA$  DÖNÜŞTÜRMEK İÇİN, UZAKLIĞA GÖRE AZALTIN.

CGT	
Kutup sayısı	4
Nominal Çap (mm)	900
Kanat sayısı	6

CGT/4-900-6/\_°\_ kW

Hz	A	B	C
63	38	38	31
125	22	21	19
250	12	9	12
500	5	5	6
1000	4	5	5
2000	7	8	6
4000	13	14	11
8000	21	23	19

Ses güç seviyesi spektrumunun hesaplanması için düzeltme faktörleri tablosu.

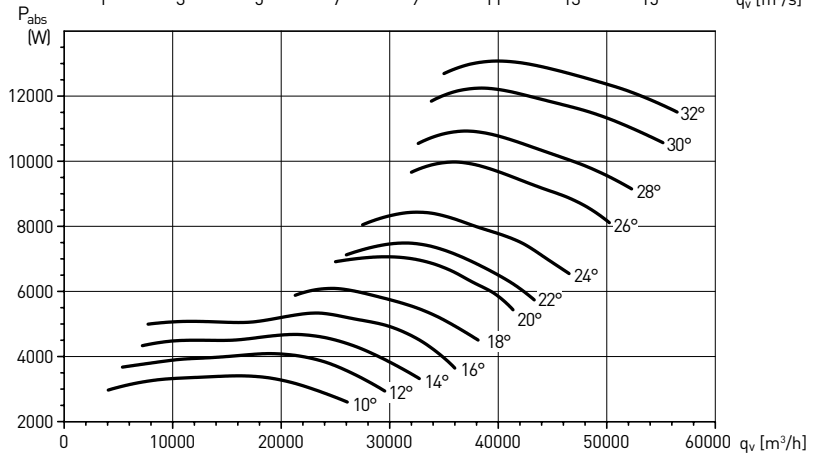
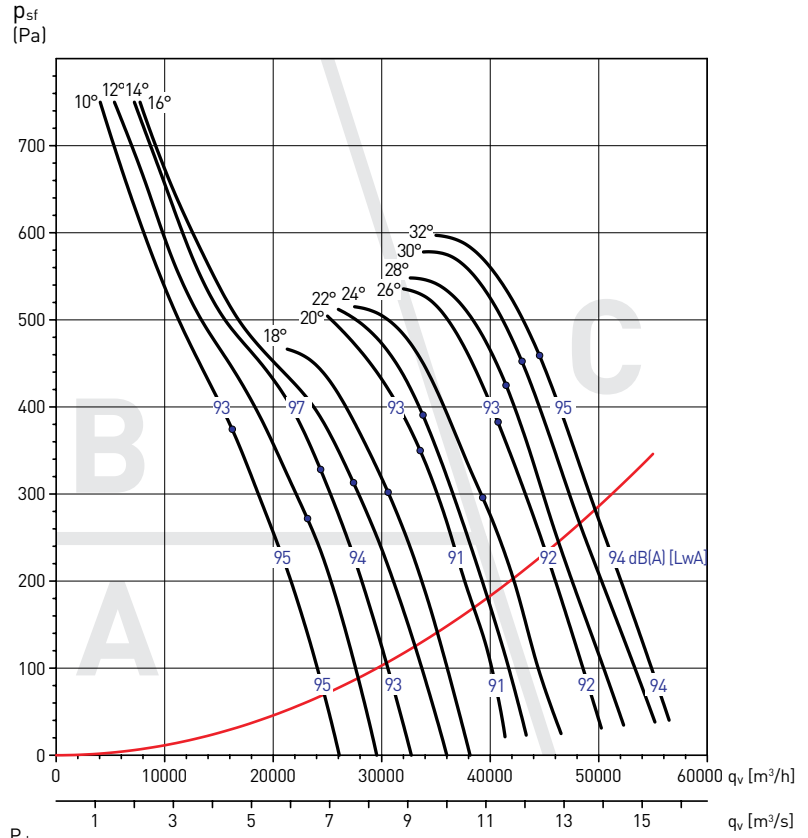

Açı	10°	12°	14°	16°	18°	20°	22°	24°	26°	28°	30°	32°
Motor gücü (kW)	4	4	5,5	5,5	5,5	7,5	7,5	7,5	11	11	11	15

**PERFORMANS EĞRİLERİ - 4 KUTUP MOTOR**

- $q_v$ :  $m^3/h$  ve  $m^3/s$  cinsinde<sup>a</sup> debi.
- $p_{sf}$ : Pa cinsinden statik basınç.
- 20°C ve 760 mmHg de kuru hava.
- Performans verileri ISO 5801 ve AMCA 210-99 Standartları ile uyumludur.

PERFORMANS EĞRİLERİNDEKİ SES SEVİYESİ DEĞERLERİ SES GÜÇ SEVİYELERİ  $L_w$ 'YA KARŞILIK GELİR. BU VERİYİ, SES BASINCI SEVİYESİ DEĞERLERİNE  $L_pA$  DÖNÜŞTÜRMEK İÇİN, UZAKLIĞA GÖRE AZALTIN.

**CGT**

Kutup sayısı	4
Nominal Çap (mm)	900
Kanat sayısı	9

**CGT/4-900-9/\_°\_ kW**

Hz	A	B	C
63	40	38	32
125	26	19	19
250	14	9	11
500	6	5	7
1000	4	5	5
2000	7	7	6
4000	12	13	10
8000	20	21	17

Ses güç seviyesi spektrumunun hesaplanması için düzeltme faktörleri tablosu.

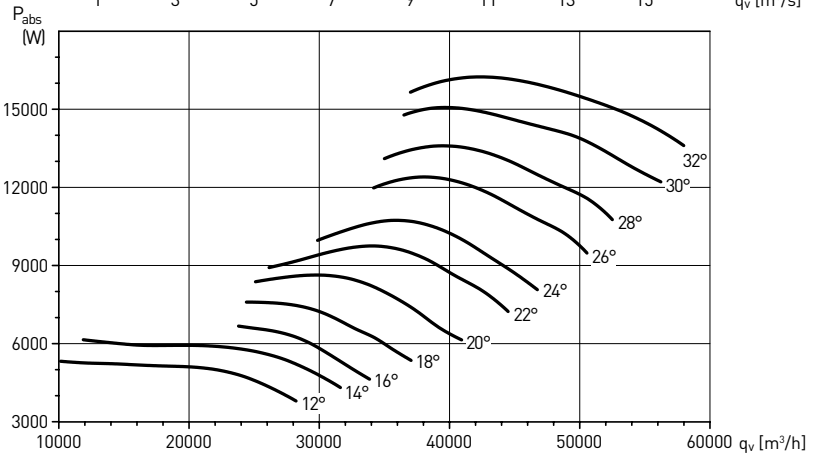
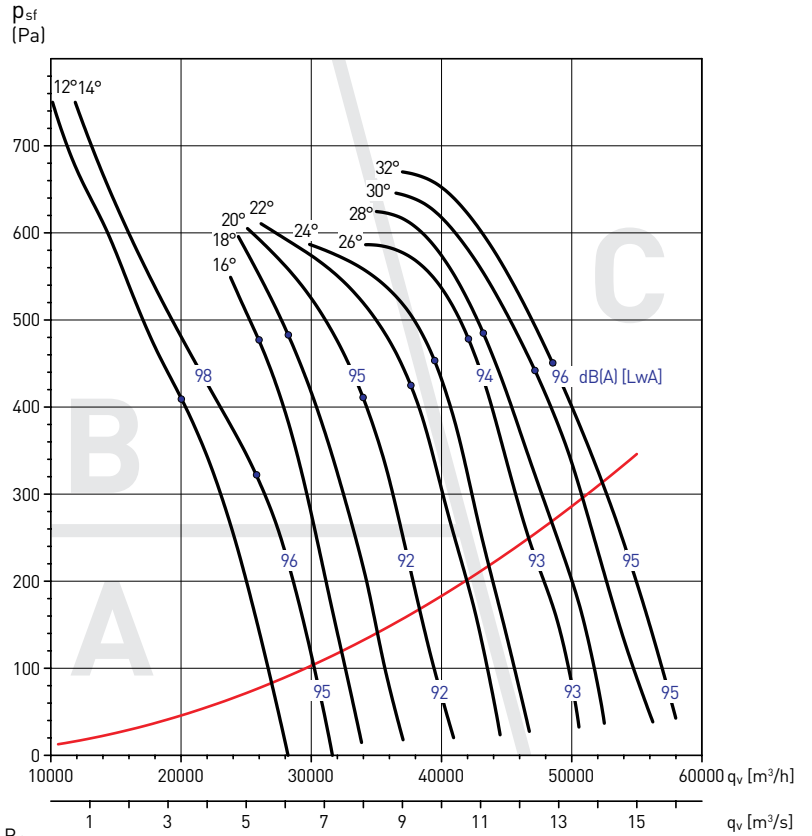

Açı	12°	14°	16°	18°	20°	22°	24°	26°	28°	30°	32°
Motor gücü (kW)	5,5	5,5	7,5	7,5	7,5	11	11	11	15	15	15

PERFORMANS EĞRİLERİ - 4 KUTUP MOTOR

- $q_v$ :  $m^3/h$  ve  $m^3/s$  cinsinde<sup>a</sup> debi.
- psf: Pa cinsinden statik basınç.
- 20°C ve 760 mmHg de kuru hava.
- Performans verileri ISO 5801 ve AMCA 210-99 Standartları ile uyumludur.

PERFORMANS EĞRİLERİNDEKİ SES SEVİYESİ DEĞERLERİ SES GÜÇ SEVİYELERİ  $L_{wA}$ 'YA KARŞILIK GELİR. BU VERİYİ, SES BASINCI SEVİYESİ DEĞERLERİNE  $L_pA$  DÖNÜŞTÜRMEK İÇİN, UZAKLIĞA GÖRE AZALTIN.

CGT	
Kutup sayısı	4
Nominal Çap (mm)	1000
Kanat sayısı	3

CGT/4-1000-3/\_°\_ kW

Hz	A	B	C
63	22	20	18
125	19	19	17
250	13	11	12
500	6	5	6
1000	4	5	5
2000	6	7	6
4000	11	13	12
8000	18	20	20

Ses güç seviyesi spektrumunun hesaplanması için düzeltme faktörleri tablosu.

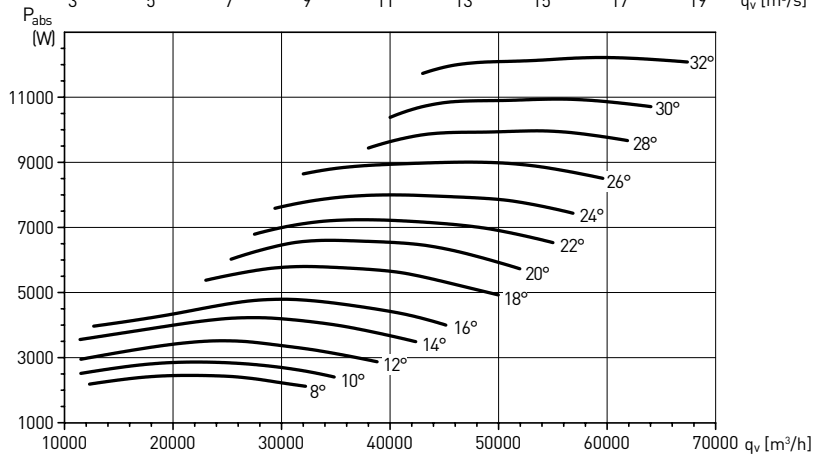
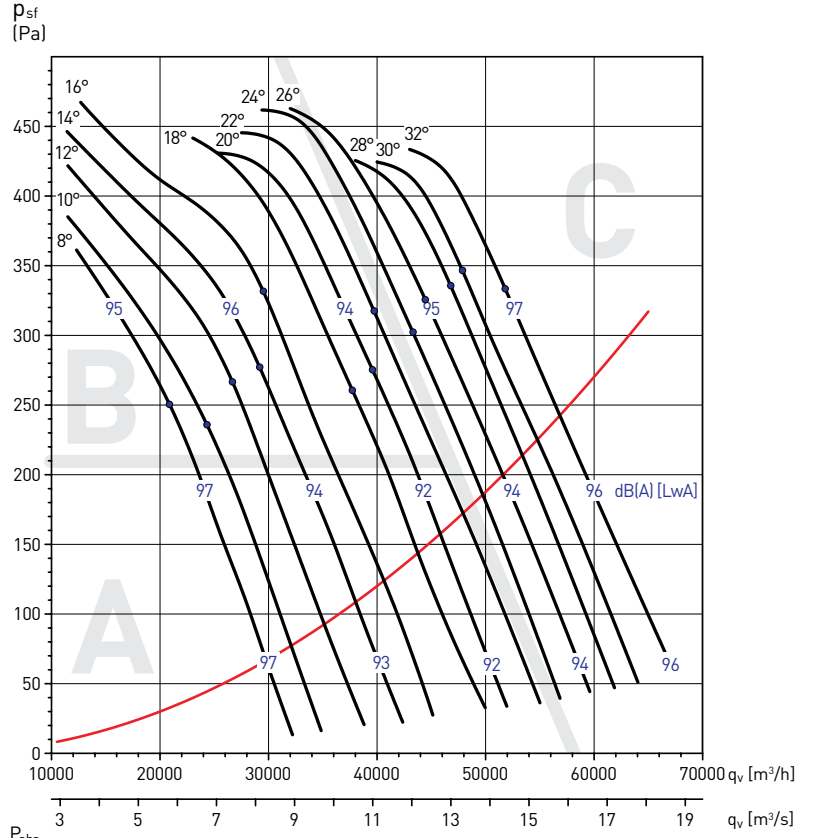

Açı	8°	10°	12°	14°	16°	18°	20°	22°	24°	26°	28°	30°	32°
Motor gücü (kW)	3	3	3	4	4	5,5	5,5	7,5	7,5	7,5	11	11	11

PERFORMANS EĞRİLERİ - 4 KUTUP MOTOR

- $q_v$ :  $m^3/h$  ve  $m^3/s$  cinsinde<sup>a</sup> debi.
- psf: Pa cinsinden statik basınç.
- 20°C ve 760 mmHg de kuru hava.
- Performans verileri ISO 5801 ve AMCA 210-99 Standartları ile uyumludur.

PERFORMANS EĞRİLERİNDEKİ SES SEVİYESİ DEĞERLERİ SES GÜÇ SEVİYELERİ  $L_w$ 'YA KARŞILIK GELİR. BU VERİYİ, SES BASINCI SEVİYESİ DEĞERLERİNE  $L_p$ A DÖNÜŞTÜRMEK İÇİN, UZAKLIĞA GÖRE AZALTIN.

CGT

Kutup sayısı	4
Nominal Çap (mm)	1000
Kanat sayısı	6

CGT/4-1000-6/\_°\_ kW

Hz	A	B	C
63	38	38	31
125	22	21	19
250	12	9	12
500	5	5	6
1000	4	5	5
2000	7	8	6
4000	13	14	11
8000	21	23	19

Ses güç seviyesi spektrumunun hesaplanması için düzeltme faktörleri tablosu.

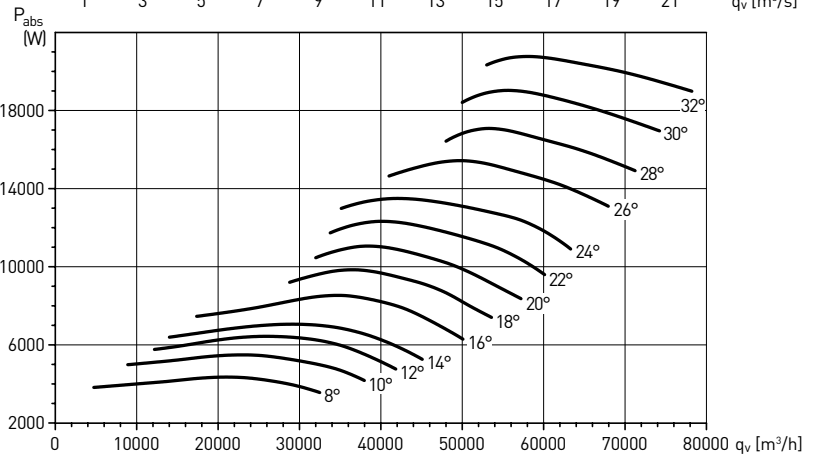
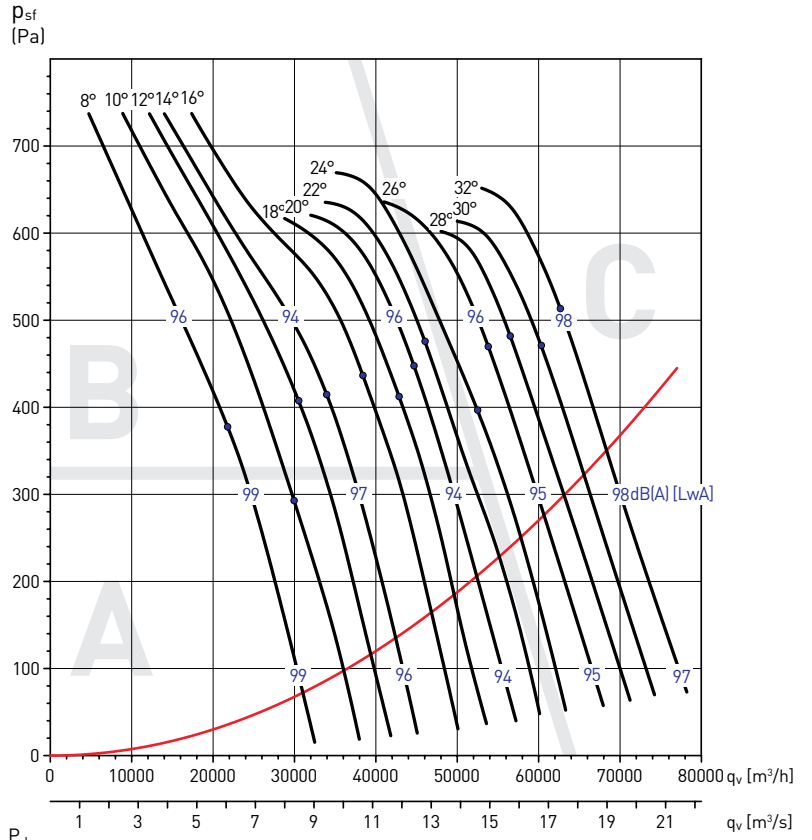

Açı	8°	10°	12°	14°	16°	18°	20°	22°	24°	26°	28°	30°	32°
Motor gücü (kW)	4	5,5	5,5	7,5	7,5	11	11	11	11	15	15	18,5	22

PERFORMANS EĞRİLERİ - 4 KUTUP MOTOR

- $q_v$ :  $m^3/h$  ve  $m^3/s$  cinsinde<sup>a</sup> debi.
- psf: Pa cinsinden statik basınç.
- 20°C ve 760 mmHg de kuru hava.
- Performans verileri ISO 5801 ve AMCA 210-99 Standartları ile uyumludur.

PERFORMANS EĞRİLERİNDEKİ SES SEVİYESİ DEĞERLERİ SES GÜÇ SEVİYELERİ  $L_{wA}$ 'YA KARŞILIK GELİR. BU VERİYİ, SES BASINCI SEVİYESİ DEĞERLERİNE  $L_pA$  DÖNÜŞTÜRMEK İÇİN, UZAKLIĞA GÖRE AZALTIN.

CGT	
Kutup sayısı	4
Nominal Çap (mm)	1000
Kanat sayısı	9

CGT/4-1000-9/\_°\_ kW

Hz	A	B	C
63	40	38	32
125	26	19	19
250	14	9	11
500	6	5	7
1000	4	5	5
2000	7	7	6
4000	12	13	10
8000	20	21	17

Ses güç seviyesi spektrumunun hesaplanması için düzeltme faktörleri tablosu.

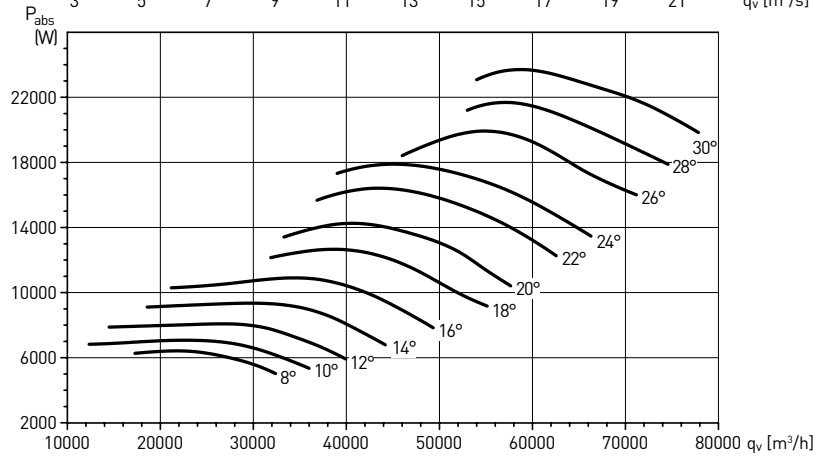
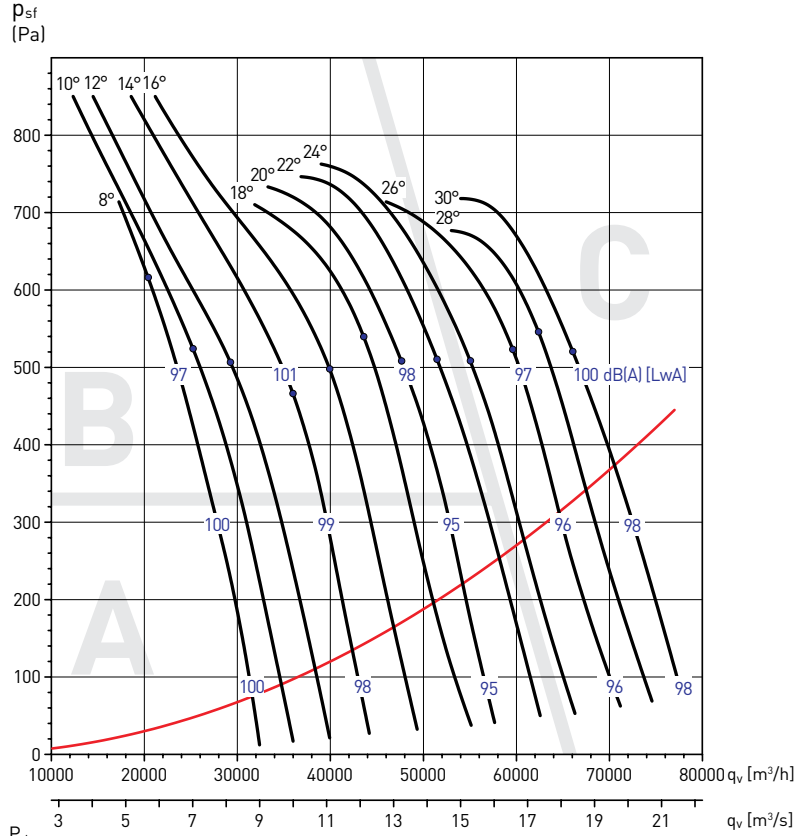

Açı	8°	10°	12°	14°	16°	18°	20°	22°	24°	26°	28°	30°
Motor gücü (kW)	5,5	7,5	7,5	11	11	11	15	15	15	18,5	22	22

**PERFORMANS EĞRİLERİ - 4 KUTUP MOTOR**

- $q_v$ :  $m^3/h$  ve  $m^3/s$  cinsinde<sup>a</sup> debi.
- $psf$ : Pa cinsinden statik basınç.
- $20^\circ C$  ve  $760$  mmHg de kuru hava.
- Performans verileri ISO 5801 ve AMCA 210-99 Standartları ile uyumludur.

PERFORMANS EĞRİLERİNDEKİ SES SEVİYESİ DEĞERLERİ SES GÜÇ SEVİYELERİ  $L_w$ 'YA KARŞILIK GELİR. BU VERİYİ, SES BASINCI SEVİYESİ DEĞERLERİNE  $L_p$ A DÖNÜŞTÜRMEK İÇİN, UZAKLIĞA GÖRE AZALTIN.

**CGT**

Kutup sayısı	4
Nominal Çap (mm)	1250
Kanat sayısı	3

**CGT/4-1250-3/\_°\_ kW**

Hz	A	B	C
63	22	20	18
125	19	19	17
250	13	11	12
500	6	5	6
1000	4	5	5
2000	6	7	6
4000	11	13	12
8000	18	20	20

Ses güç seviyesi spektrumunun hesaplanması için düzeltme faktörleri tablosu.

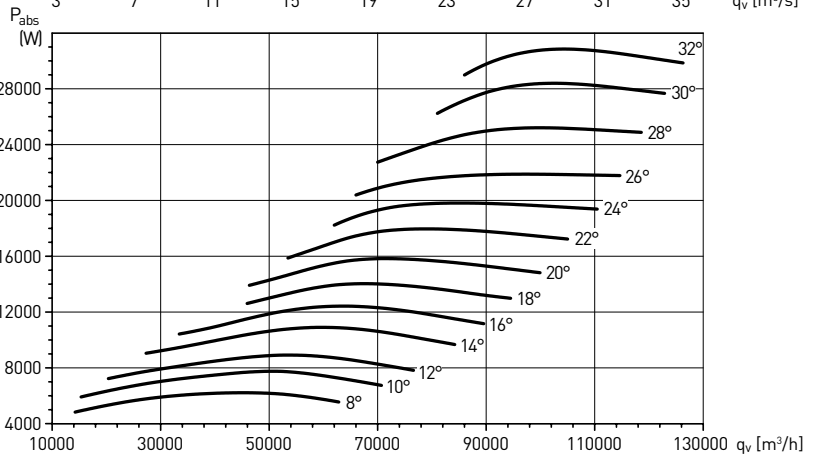
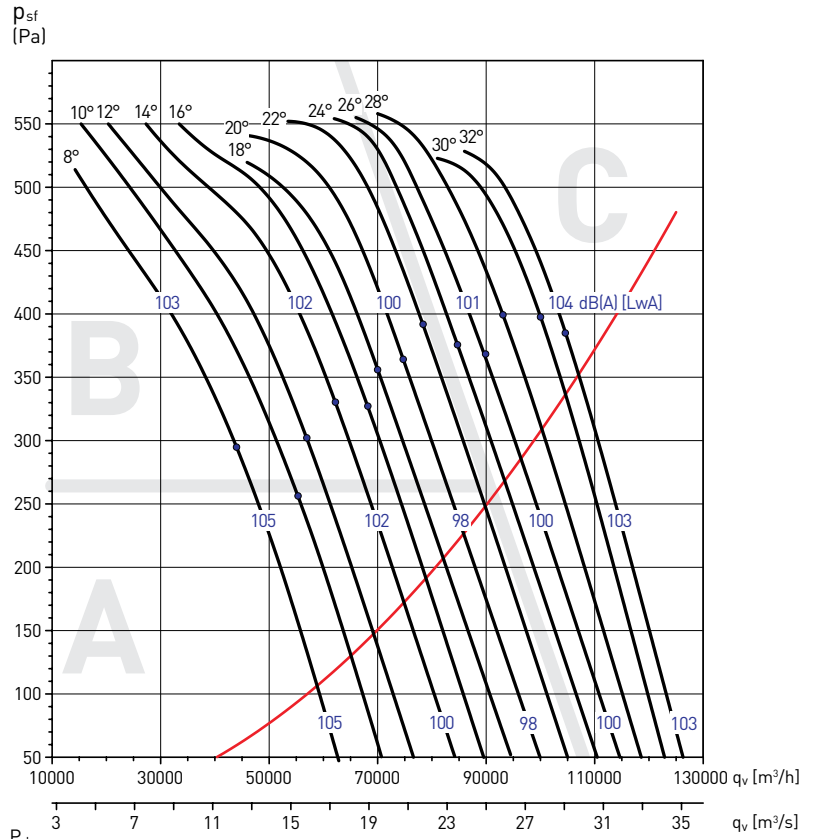

Açı	$8^\circ$	$10^\circ$	$12^\circ$	$14^\circ$	$16^\circ$	$18^\circ$	$20^\circ$	$22^\circ$	$24^\circ$	$26^\circ$	$28^\circ$	$30^\circ$	$32^\circ$
Motor gücü (kW)	7,5	7,5	11	11	15	15	15	18,5	22	22	30	30	30

PERFORMANS EĞRİLERİ - 4 KUTUP MOTOR

- $q_v$ :  $m^3/h$  ve  $m^3/s$  cinsinde<sup>a</sup> debi.
- psf: Pa cinsinden statik basınç.
- 20°C ve 760 mmHg de kuru hava.
- Performans verileri ISO 5801 ve AMCA 210-99 Standartları ile uyumludur.

PERFORMANS EĞRİLERİNDEKİ SES SEVİYESİ DEĞERLERİ SES GÜÇ SEVİYELERİ  $L_{wA}$ 'YA KARŞILIK GELİR. BU VERİYİ, SES BASINCI SEVİYESİ DEĞERLERİNE  $L_pA$  DÖNÜŞTÜRMEK İÇİN, UZAKLIĞA GÖRE AZALTIN.

CGT	
Kutup sayısı	4
Nominal Çap (mm)	1250
Kanat sayısı	6

CGT/4-1250-6/\_°\_ kW

Hz	A	B	C
63	38	38	31
125	22	21	19
250	12	9	12
500	5	5	6
1000	4	5	5
2000	7	8	6
4000	13	14	11
8000	21	23	19

Ses güç seviyesi spektrumunun hesaplanması için düzeltme faktörleri tablosu.

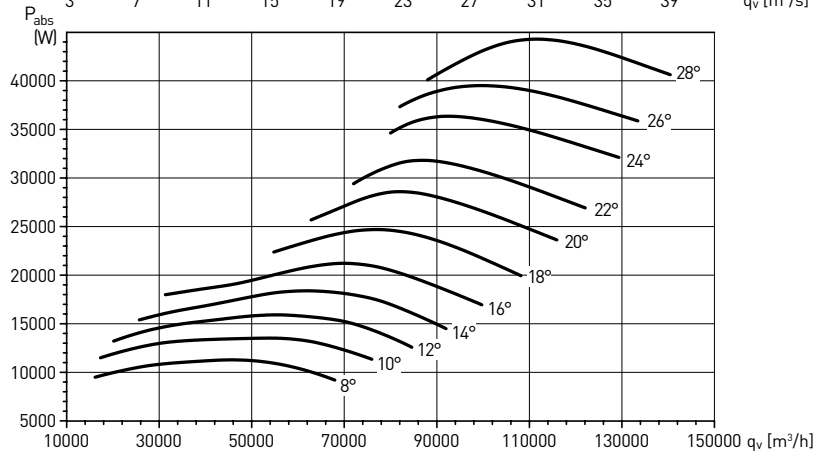
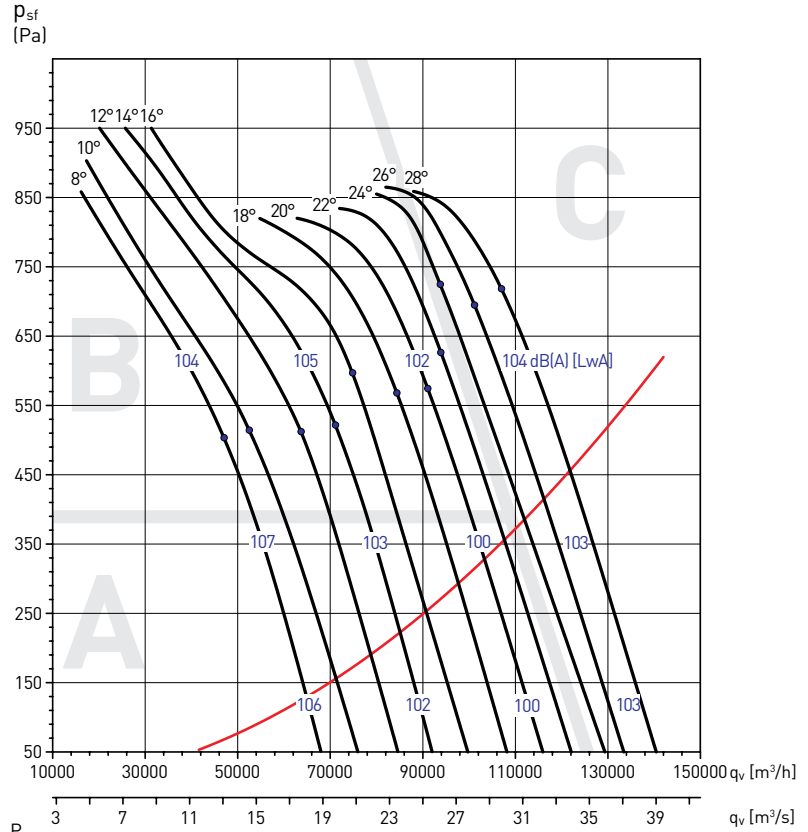

Açı	8°	10°	12°	14°	16°	18°	20°	22°	24°	26°	28°
Motor gücü (kW)	15	15	15	18,5	22	30	30	30	37	37	45

**PERFORMANS EĞRİLERİ - 4 KUTUP MOTOR**

- $q_v$ :  $m^3/h$  ve  $m^3/s$  cinsinde<sup>a</sup> debi.
- psf: Pa cinsinden statik basınç.
- 20°C ve 760 mmHg de kuru hava.
- Performans verileri ISO 5801 ve AMCA 210-99 Standartları ile uyumludur.

PERFORMANS EĞRİLERİNDEKİ SES SEVİYESİ DEĞERLERİ SES GÜÇ SEVİYELERİ  $L_wA$ YA KARŞILIK GELİR. BU VERİYİ, SES BASINCI SEVİYESİ DEĞERLERİNE  $L_pA$  DÖNÜŞTÜRMEK İÇİN, UZAKLIĞA GÖRE AZALTIN.

**CGT**

Kutup sayısı	4
Nominal Çap (mm)	1250
Kanat sayısı	9

**CGT/4-1250-9/\_°\_ kW**

Hz	A	B	C
63	40	38	32
125	26	19	19
250	14	9	11
500	6	5	7
1000	4	5	5
2000	7	7	6
4000	12	13	10
8000	20	21	17

Ses güç seviyesi spektrumunun hesaplanması için düzeltme faktörleri tablosu.

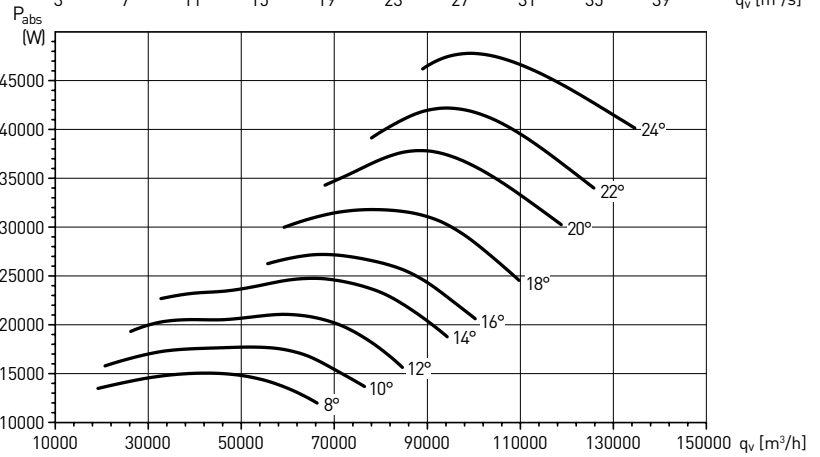
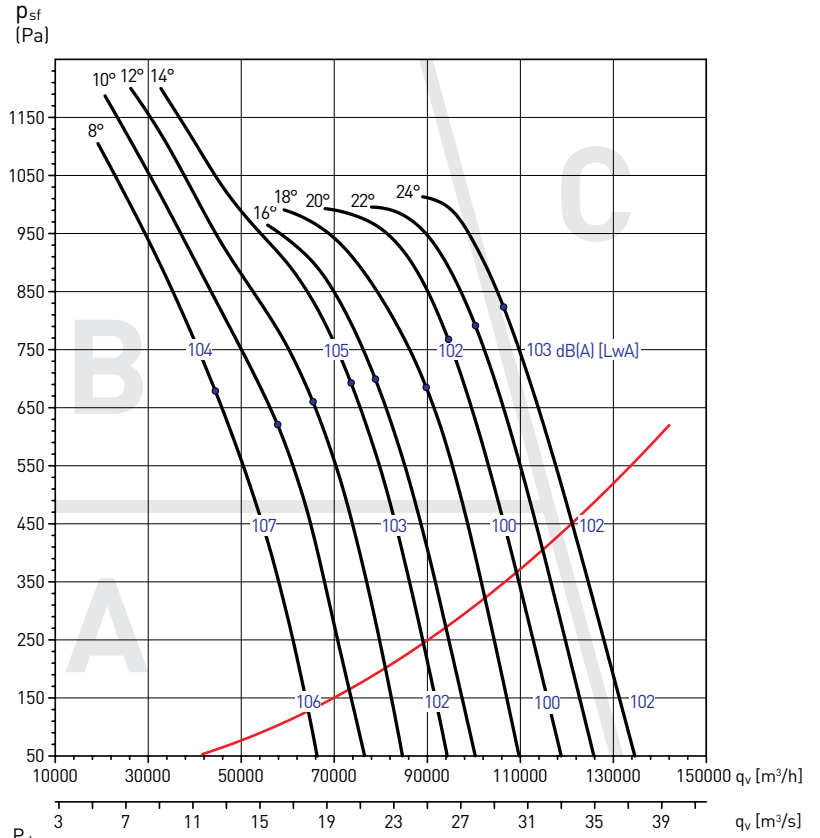

Açı	8°	10°	12°	14°	16°	18°	20°	22°	24°
Motor gücü (kW)	15	18,5	22	30	30	37	37	45	45

PERFORMANS EĞRİLERİ - 6 KUTUP MOTOR

- $q_v$ :  $m^3/h$  ve  $m^3/s$  cinsinde<sup>a</sup> debi.
- psf: Pa cinsinden statik basınç.
- 20°C ve 760 mmHg de kuru hava.
- Performans verileri ISO 5801 ve AMCA 210-99 Standartları ile uyumludur.

PERFORMANS EĞRİLERİNDEKİ SES SEVİYESİ DEĞERLERİ SES GÜÇ SEVİYELERİ  $L_{wA}$ 'YA KARŞILIK GELİR. BU VERİYİ, SES BASINCI SEVİYESİ DEĞERLERİNE  $L_pA$  DÖNÜŞTÜRMEK İÇİN, UZAKLIĞA GÖRE AZALTIN.

CGT	
Kutup sayısı	6
Nominal Çap (mm)	560
Kanat sayısı	6

CGT/6-560-6/\_°-\_ kW

Hz	A	B	C
63	33	33	28
125	18	15	18
250	9	8	10
500	5	5	5
1000	5	5	5
2000	8	10	7
4000	15	16	13
8000	23	25	21

Ses güç seviyesi spektrumunun hesaplanması için düzeltme faktörleri tablosu.

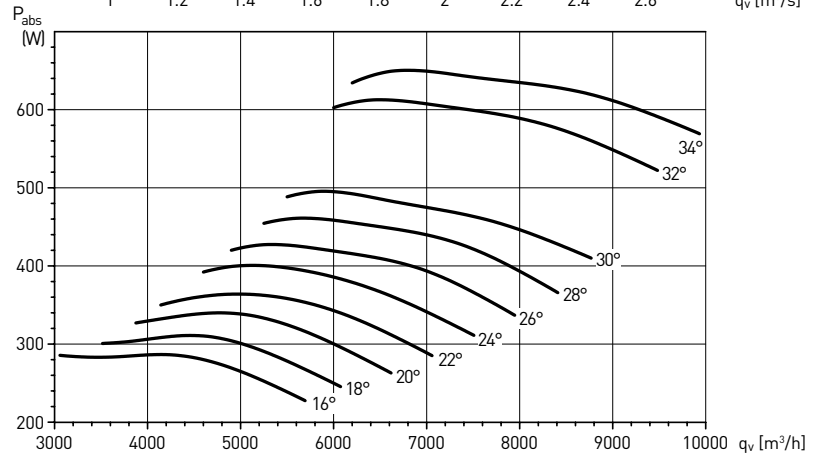
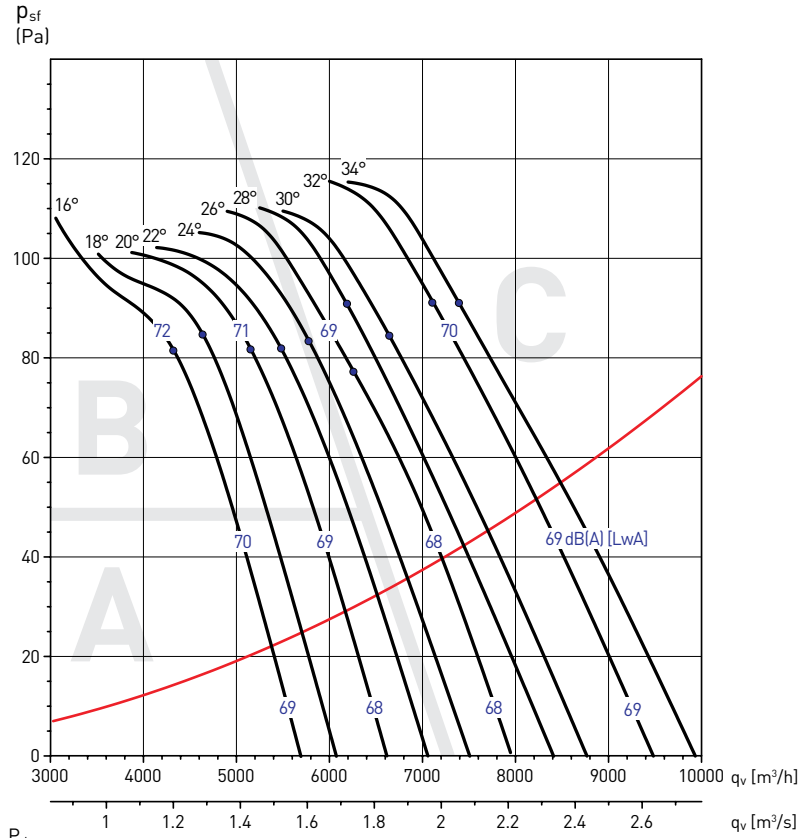

Açı	16°	18°	20°	22°	24°	26°	28°	30°	32°	34°
Motor gücü (kW)	0,37	0,37	0,37	0,37	0,37	0,37	0,37	0,37	0,55	0,55

PERFORMANS EĞRİLERİ - 6 KUTUP MOTOR

- $q_v$ :  $m^3/h$  ve  $m^3/s$  cinsinde<sup>a</sup> debi.
- psf: Pa cinsinden statik basınç.
- 20°C ve 760 mmHg de kuru hava.
- Performans verileri ISO 5801 ve AMCA 210-99 Standartları ile uyumludur.

PERFORMANS EĞRİLERİNDEKİ SES SEVİYESİ DEĞERLERİ SES GÜÇ SEVİYELERİ  $L_{wA}$  YA KARŞILIK GELİR. BU VERİYİ, SES BASINCI SEVİYESİ DEĞERLERİNE  $L_pA$  DÖNÜŞTÜRMEK İÇİN, UZAKLIĞA GÖRE AZALTIN.

CGT

Kutup sayısı	6
Nominal Çap (mm)	630
Kanat sayısı	6

CGT/6-630-6/\_°\_ kW

Hz	A	B	C
63	33	33	28
125	18	15	18
250	9	8	10
500	5	5	5
1000	5	5	5
2000	8	10	7
4000	15	16	13
8000	23	25	21

Ses güç seviyesi spektrumunun hesaplanması için düzeltme faktörleri tablosu.

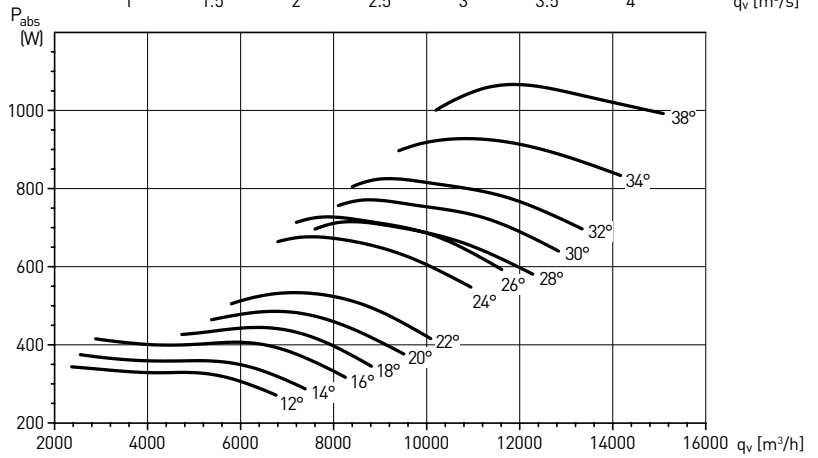
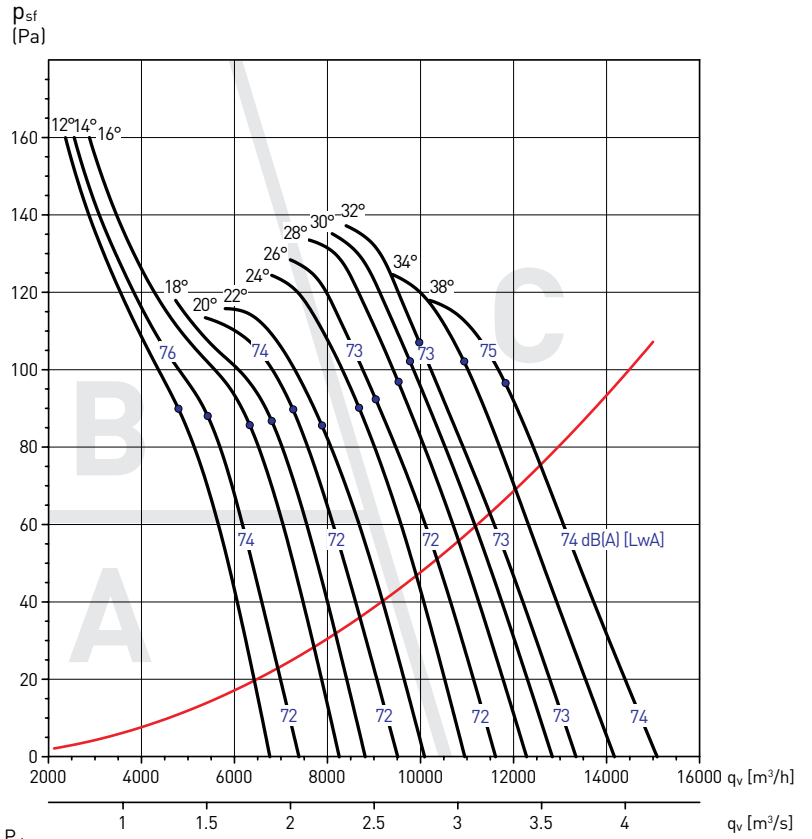

Açı	12°	14°	16°	18°	20°	22°	24°	26°	28°	30°	32°	34°	38°
Motor gücü (kW)	0,37	0,37	0,37	0,37	0,37	0,37	0,55	0,55	0,75	0,75	0,75	1,1	1,1

**PERFORMANS EĞRİLERİ - 6 KUTUP MOTOR**

- $q_v$ :  $m^3/h$  ve  $m^3/s$  cinsinde<sup>a</sup> debi.
- psf: Pa cinsinden statik basınç.
- 20°C ve 760 mmHg de kuru hava.
- Performans verileri ISO 5801 ve AMCA 210-99 Standartları ile uyumludur.

PERFORMANS EĞRİLERİNDEKİ SES SEVİYESİ DEĞERLERİ SES GÜÇ SEVİYELERİ  $L_{wA}$ 'YA KARŞILIK GELİR. BU VERİYİ, SES BASINCI SEVİYESİ DEĞERLERİNE  $L_pA$  DÖNÜŞTÜRMEK İÇİN, UZAKLIĞA GÖRE AZALTIN.

CGT	
Kutup sayısı	6
Nominal Çap (mm)	710
Kanat sayısı	3

**CGT/6-710-3/\_°\_ kW**

Hz	A	B	C
63	25	25	22
125	19	17	18
250	11	9	10
500	6	5	6
1000	4	5	4
2000	8	9	8
4000	13	14	14
8000	20	22	23

Ses güç seviyesi spektrumunun hesaplanması için düzeltme faktörleri tablosu.

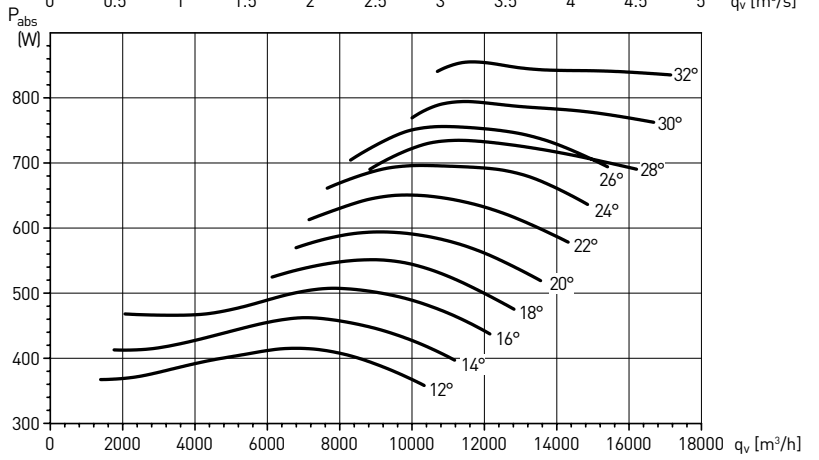
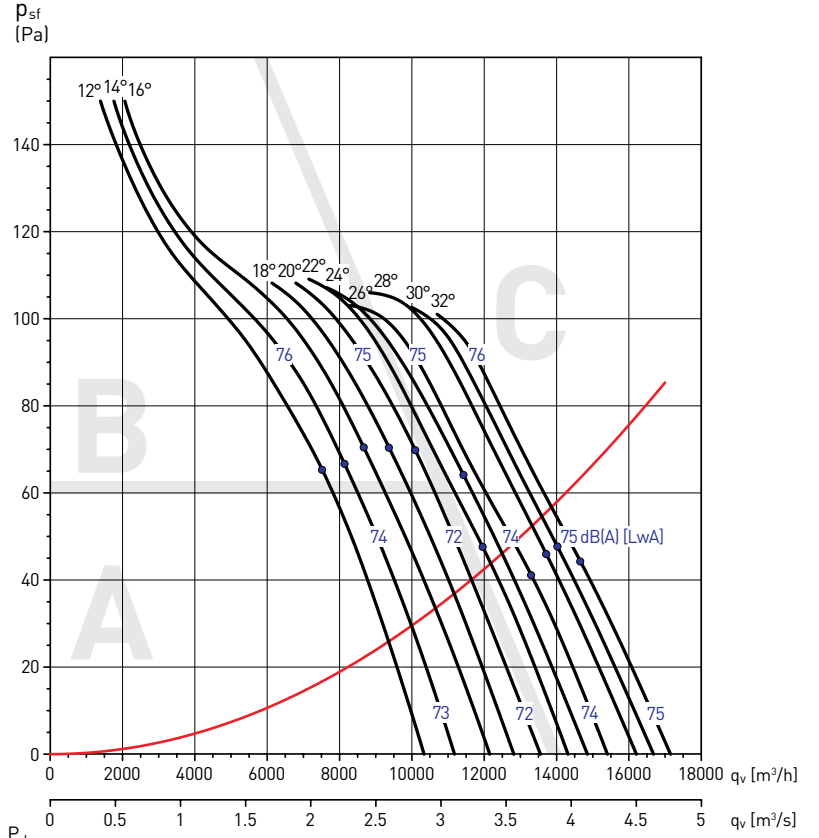

Açı	12°	14°	16°	18°	20°	22°	24°	26°	28°	30°	32°
Motor gücü (kW)	0,55	0,55	0,55	0,55	0,55	0,55	0,55	0,55	0,75	0,75	0,75

**PERFORMANS EĞRİLERİ - 6 KUTUP MOTOR**

- $q_v$ :  $m^3/h$  ve  $m^3/s$  cinsinde<sup>a</sup> debi.
- $p_{sf}$ : Pa cinsinden statik basınç.
- 20°C ve 760 mmHg de kuru hava.
- Performans verileri ISO 5801 ve AMCA 210-99 Standartları ile uyumludur.

PERFORMANS EĞRİLERİNDEKİ SES SEVİYESİ DEĞERLERİ SES GÜÇ SEVİYELERİ  $L_w$ 'YA KARŞILIK GELİR. BU VERİYİ, SES BASINCI SEVİYESİ DEĞERLERİNE  $L_pA$  DÖNÜŞTÜRMEK İÇİN, UZAKLIĞA GÖRE AZALTIN.

**CGT**

Kutup sayısı	6
Nominal Çap (mm)	710
Kanat sayısı	6

**CGT/6-710-6/\_°\_ kW**

Hz	A	B	C
63	33	33	28
125	18	15	18
250	9	8	10
500	5	5	5
1000	5	5	5
2000	8	10	7
4000	15	16	13
8000	23	25	21

Ses güç seviyesi spektrumunun hesaplanması için düzeltme faktörleri tablosu.

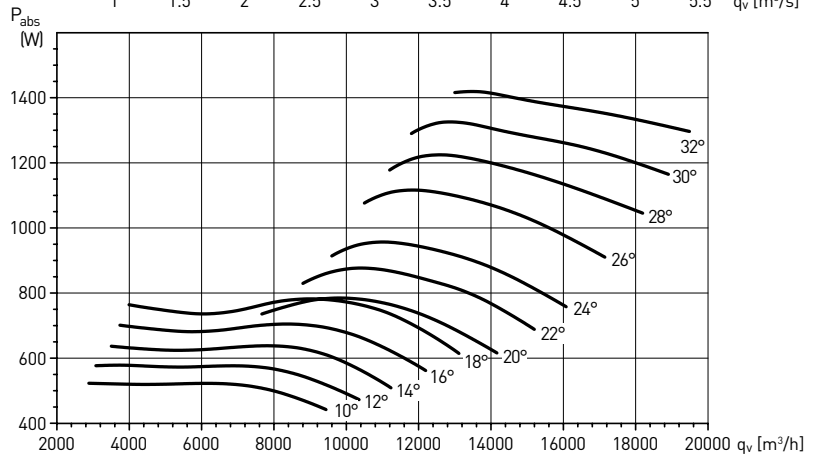
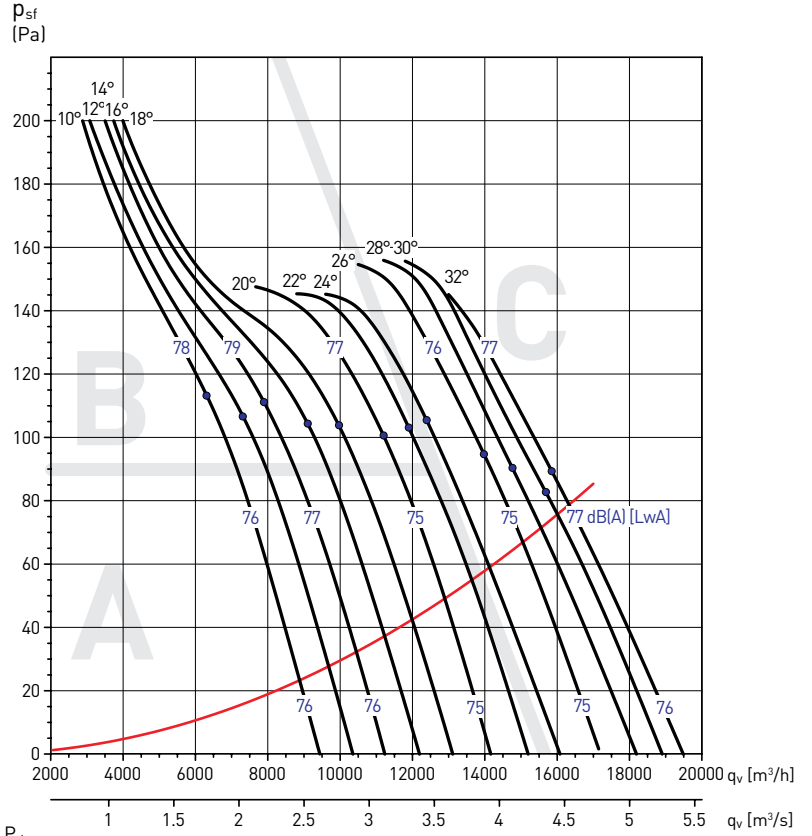

Açı	10°	12°	14°	16°	18°	20°	22°	24°	26°	28°	30°	32°
Motor gücü (kW)	0,55	0,55	0,55	0,55	0,55	0,75	0,75	0,75	1,1	1,1	1,1	1,1

**PERFORMANS EĞRİLERİ - 6 KUTUP MOTOR**

- $q_v$ :  $m^3/h$  ve  $m^3/s$  cinsinde<sup>a</sup> debi.
- psf: Pa cinsinden statik basınç.
- 20°C ve 760 mmHg de kuru hava.
- Performans verileri ISO 5801 ve AMCA 210-99 Standartları ile uyumludur.

PERFORMANS EĞRİLERİNDEKİ SES SEVİYESİ DEĞERLERİ SES GÜÇ SEVİYELERİ  $L_{wA}$ 'YA KARŞILIK GELİR. BU VERİYİ, SES BASINCI SEVİYESİ DEĞERLERİNE  $L_pA$  DÖNÜŞTÜRMEK İÇİN, UZAKLIĞA GÖRE AZALTIN.

CGT	
Kutup sayısı	6
Nominal Çap (mm)	800
Kanat sayısı	3

**CGT/6-800-3/\_°\_ kW**

Hz	A	B	C
63	25	25	22
125	19	17	18
250	11	9	10
500	6	5	6
1000	4	5	4
2000	8	9	8
4000	13	14	14
8000	20	22	23

Ses güç seviyesi spektrumunun hesaplanması için düzeltme faktörleri tablosu.

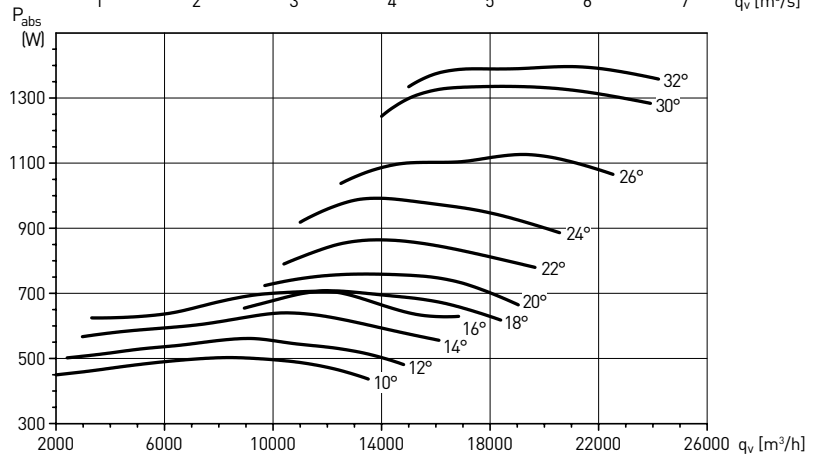
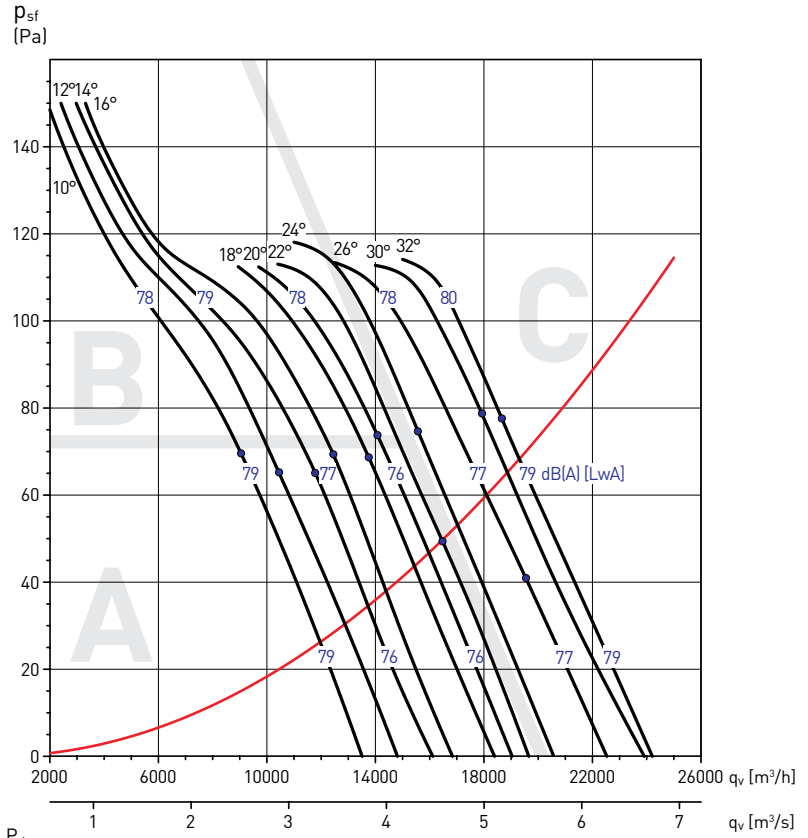

Açı	10°	12°	14°	16°	18°	20°	22°	24°	26°	28°	30°	32°
Motor gücü (kW)	0,55	0,55	0,55	0,55	0,75	0,75	0,75	1,1	1,1	1,1	1,1	1,5

PERFORMANS EĞRİLERİ - 6 KUTUP MOTOR

- $q_v$ :  $m^3/h$  ve  $m^3/s$  cinsinde<sup>a</sup> debi.
- psf: Pa cinsinden statik basınç.
- 20°C ve 760 mmHg de kuru hava.
- Performans verileri ISO 5801 ve AMCA 210-99 Standartları ile uyumludur.

PERFORMANS EĞRİLERİNDEKİ SES SEVİYESİ DEĞERLERİ SES GÜÇ SEVİYELERİ  $L_w$ 'YA KARŞILIK GELİR. BU VERİYİ, SES BASINCI SEVİYESİ DEĞERLERİNE  $L_p$ A DÖNÜŞTÜRMEK İÇİN, UZAKLIĞA GÖRE AZALTIN.

CGT

Kutup sayısı	6
Nominal Çap (mm)	800
Kanat sayısı	6

CGT/6-800-6/\_°\_ kW

Hz	A	B	C
63	33	33	28
125	18	15	18
250	9	8	10
500	5	5	5
1000	5	5	5
2000	8	10	7
4000	15	16	13
8000	23	25	21

Ses güç seviyesi spektrumunun hesaplanması için düzeltme faktörleri tablosu.

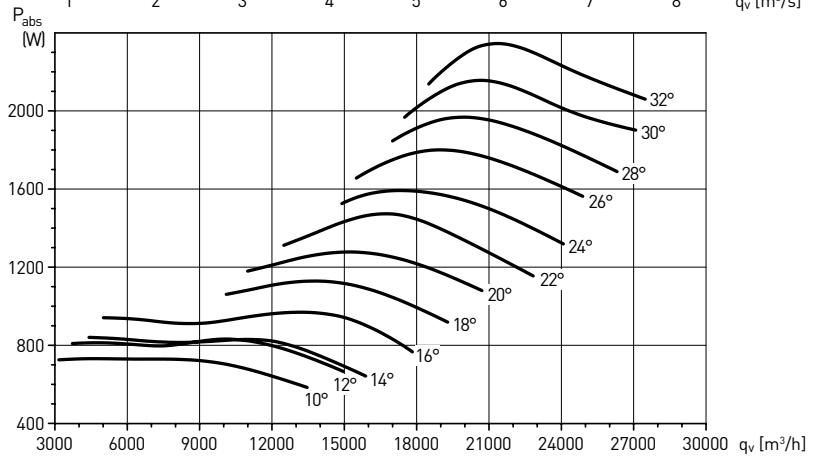
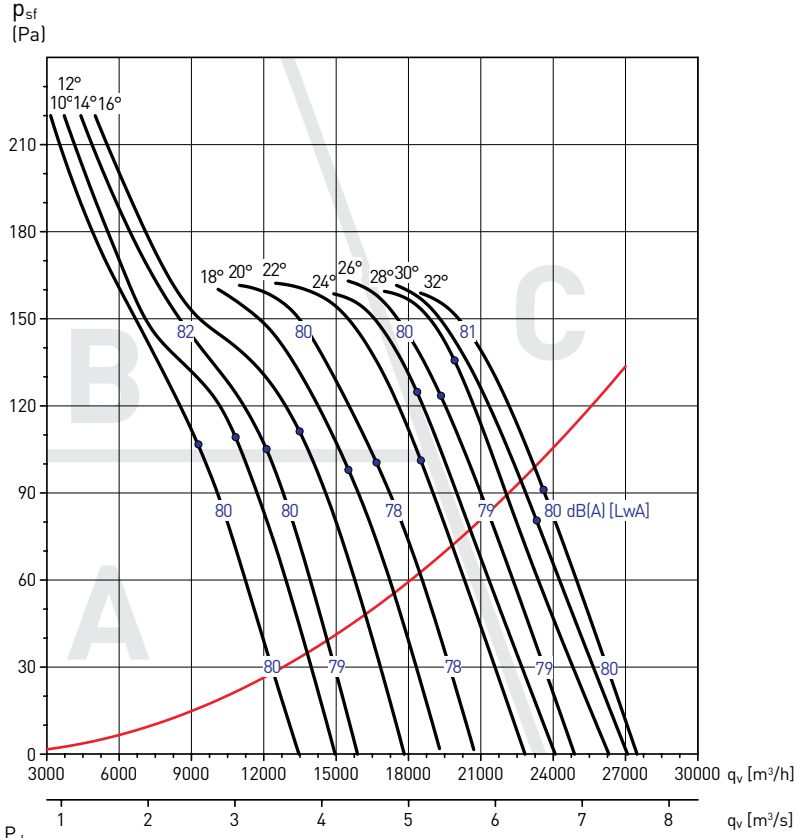

Açı	10°	12°	14°	16°	18°	20°	22°	24°	26°	28°	30°	32°
Motor gücü (kW)	0,55	0,55	0,75	0,75	1,1	1,1	1,5	1,5	1,5	2,2	2,2	2,2

**PERFORMANS EĞRİLERİ - 6 KUTUP MOTOR**

- $q_v$ :  $m^3/h$  ve  $m^3/s$  cinsinde<sup>a</sup> debi.
- psf: Pa cinsinden statik basınç.
- 20°C ve 760 mmHg de kuru hava.
- Performans verileri ISO 5801 ve AMCA 210-99 Standartları ile uyumludur.

PERFORMANS EĞRİLERİNDEKİ SES SEVİYESİ DEĞERLERİ SES GÜÇ SEVİYELERİ  $L_{wA}$ 'YA KARŞILIK GELİR. BU VERİYİ, SES BASINCI SEVİYESİ DEĞERLERİNE  $L_pA$  DÖNÜŞTÜRMEK İÇİN, UZAKLIĞA GÖRE AZALTIN.

CGT	
Kutup sayısı	6
Nominal Çap (mm)	800
Kanat sayısı	9

**CGT/6-800-9/\_°\_ kW**

Hz	A	B	C
63	37	31	29
125	22	15	16
250	11	8	10
500	5	5	6
1000	4	5	5
2000	9	9	7
4000	14	15	11
8000	22	23	19

Ses güç seviyesi spektrumunun hesaplanması için düzeltme faktörleri tablosu.

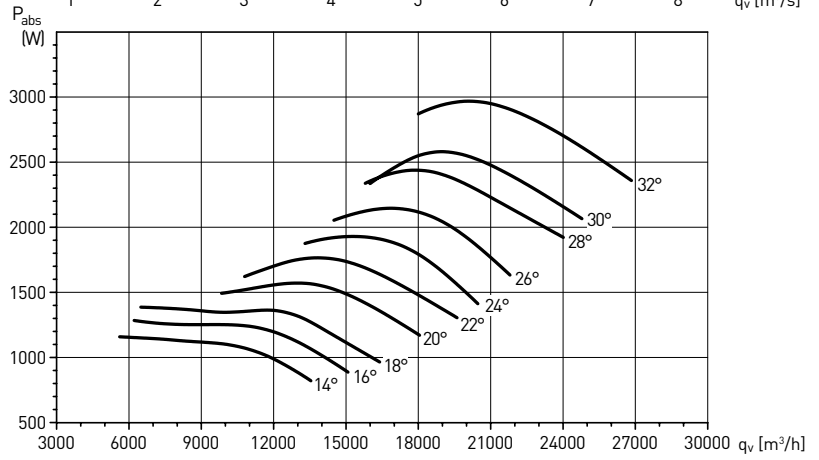
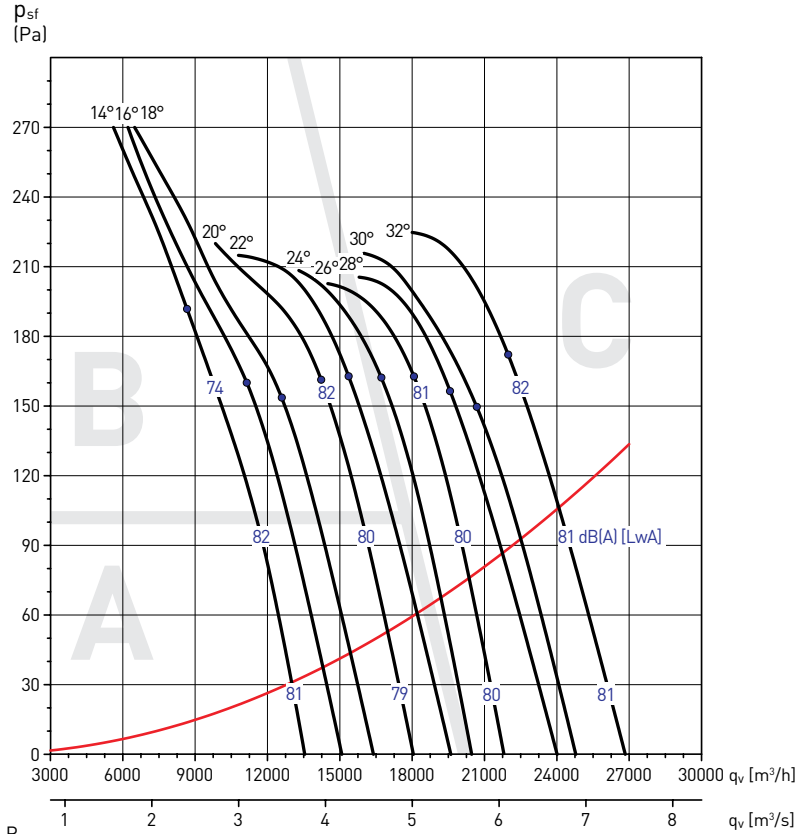

Açı	14°	16°	18°	20°	22°	24°	26°	28°	30°	32°
Motor gücü (kW)	1,1	1,1	1,5	1,5	1,5	2,2	2,2	2,2	2,2	3

**PERFORMANS EĞRİLERİ - 6 KUTUP MOTOR**

- $q_v$ :  $m^3/h$  ve  $m^3/s$  cinsinde<sup>a</sup> debi.
- psf: Pa cinsinden statik basınç.
- 20°C ve 760 mmHg de kuru hava.
- Performans verileri ISO 5801 ve AMCA 210-99 Standartları ile uyumludur.

PERFORMANS EĞRİLERİNDEKİ SES SEVİYESİ DEĞERLERİ SES GÜÇ SEVİYELERİ  $L_w$ 'YA KARŞILIK GELİR. BU VERİYİ, SES BASINCI SEVİYESİ DEĞERLERİNE  $L_p$ A DÖNÜŞTÜRMEK İÇİN, UZAKLIĞA GÖRE AZALTIN.

**CGT**

Kutup sayısı	6
Nominal Çap (mm)	900
Kanat sayısı	3

**CGT/6-900-3/\_°\_ kW**

Hz	A	B	C
63	25	25	22
125	19	17	18
250	11	9	10
500	6	5	6
1000	4	5	4
2000	8	9	8
4000	13	14	14
8000	20	22	23

Ses güç seviyesi spektrumunun hesaplanması için düzeltme faktörleri tablosu.

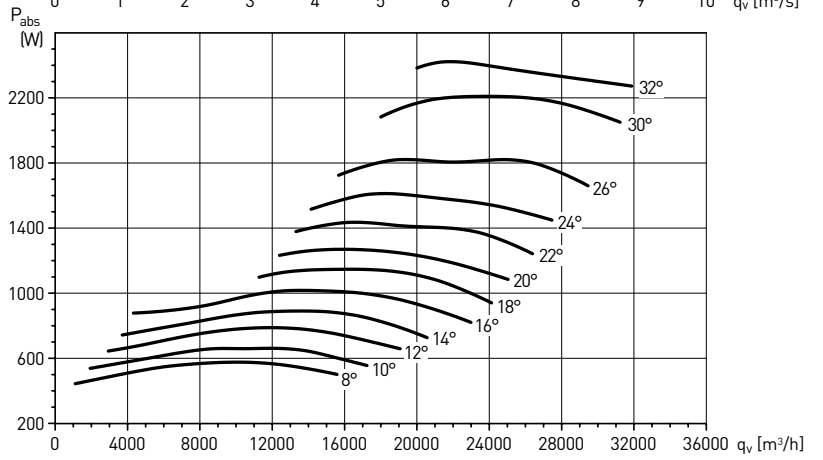
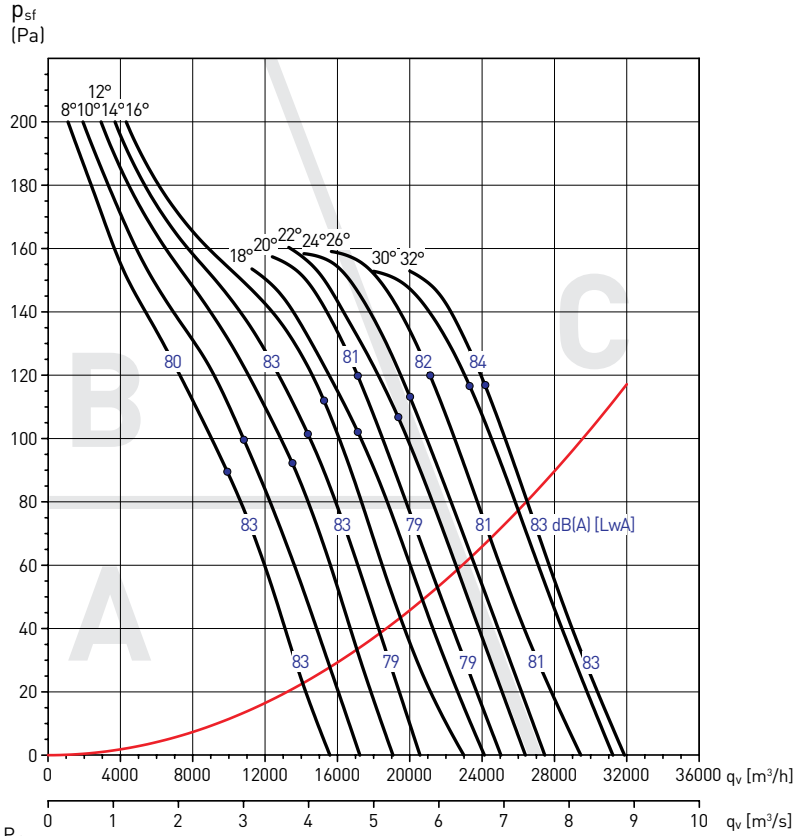

Açı	8°	10°	12°	14°	16°	18°	20°	22°	24°	26°	30°	32°
Motor gücü (kW)	1,5	1,5	1,5	1,5	1,5	1,5	1,5	1,5	1,5	2,2	2,2	2,2

PERFORMANS EĞRİLERİ - 6 KUTUP MOTOR

- $q_v$ :  $m^3/h$  ve  $m^3/s$  cinsinde<sup>a</sup> debi.
- psf: Pa cinsinden statik basınç.
- 20°C ve 760 mmHg de kuru hava.
- Performans verileri ISO 5801 ve AMCA 210-99 Standartları ile uyumludur.

PERFORMANS EĞRİLERİNDEKİ SES SEVİYESİ DEĞERLERİ SES GÜÇ SEVİYELERİ  $L_{wA}$ 'YA KARŞILIK GELİR. BU VERİYİ, SES BASINCI SEVİYESİ DEĞERLERİNE  $L_pA$  DÖNÜŞTÜRMEK İÇİN, UZAKLIĞA GÖRE AZALTIN.

CGT	
Kutup sayısı	6
Nominal Çap (mm)	900
Kanat sayısı	6

CGT/6-900-6/\_°-\_ kW

Hz	A	B	C
63	33	33	28
125	18	15	18
250	9	8	10
500	5	5	5
1000	5	5	5
2000	8	10	7
4000	15	16	13
8000	23	25	21

Ses güç seviyesi spektrumunun hesaplanması için düzeltme faktörleri tablosu.

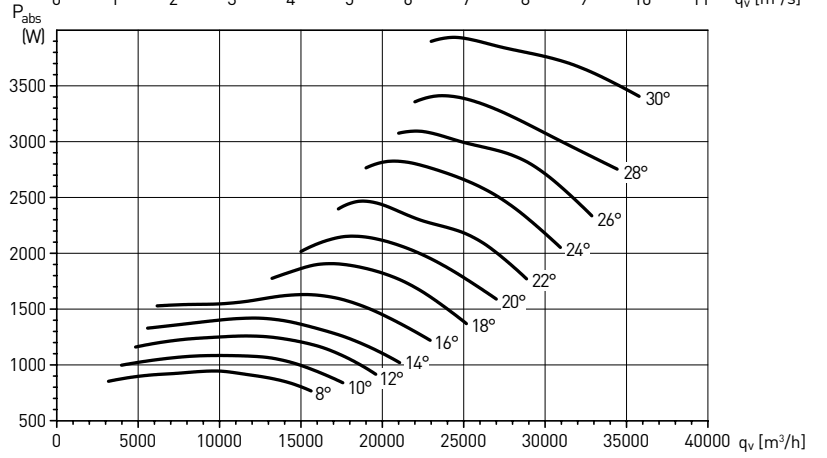
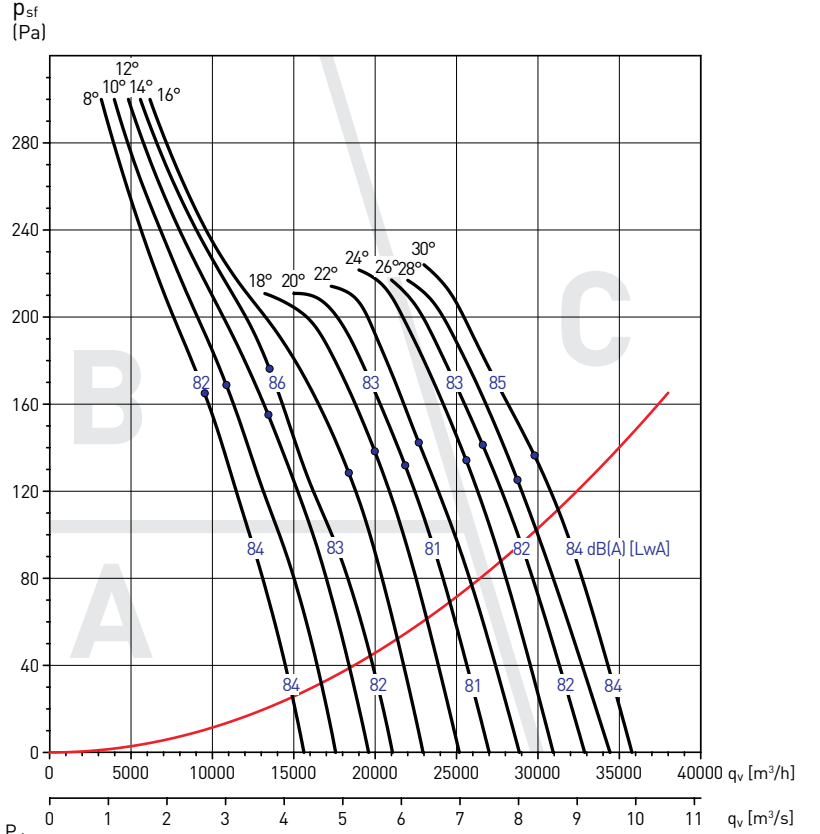

Açı	8°	10°	12°	14°	16°	18°	20°	22°	24°	26°	28°	30°
Motor gücü (kW)	1,5	1,5	1,5	1,5	1,5	2,2	2,2	2,2	3	3	3	4

**PERFORMANS EĞRİLERİ - 6 KUTUP MOTOR**

- $q_v$ :  $m^3/h$  ve  $m^3/s$  cinsinde<sup>a</sup> debi.
- $psf$ : Pa cinsinden statik basınç.
- 20°C ve 760 mmHg de kuru hava.
- Performans verileri ISO 5801 ve AMCA 210-99 Standartları ile uyumludur.

PERFORMANS EĞRİLERİNDEKİ SES SEVİYESİ DEĞERLERİ SES GÜÇ SEVİYELERİ  $L_wA$ YA KARŞILIK GELİR. BU VERİYİ, SES BASINCI SEVİYESİ DEĞERLERİNE  $L_pA$  DÖNÜŞTÜRMEK İÇİN, UZAKLIĞA GÖRE AZALTIN.

**CGT**

Kutup sayısı	6
Nominal Çap (mm)	900
Kanat sayısı	9

**CGT/6-900-9/\_°\_ kW**

Hz	A	B	C
63	37	31	29
125	22	15	16
250	11	8	10
500	5	5	6
1000	4	5	5
2000	9	9	7
4000	14	15	11
8000	22	23	19

Ses güç seviyesi spektrumunun hesaplanması için düzeltme faktörleri tablosu.

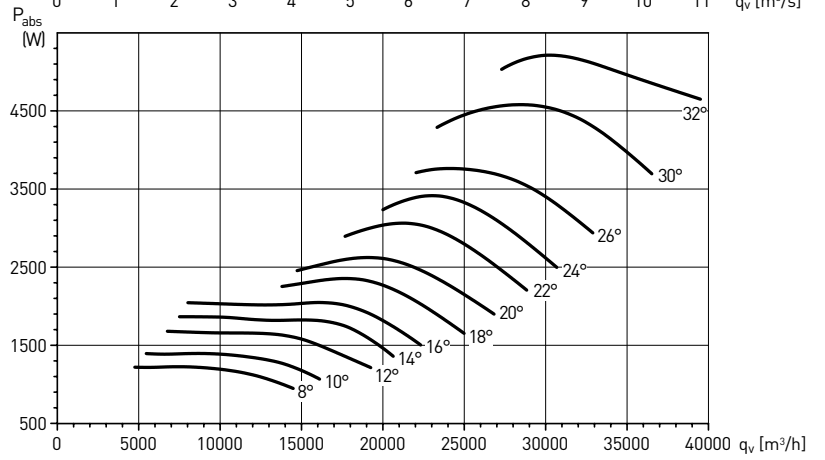
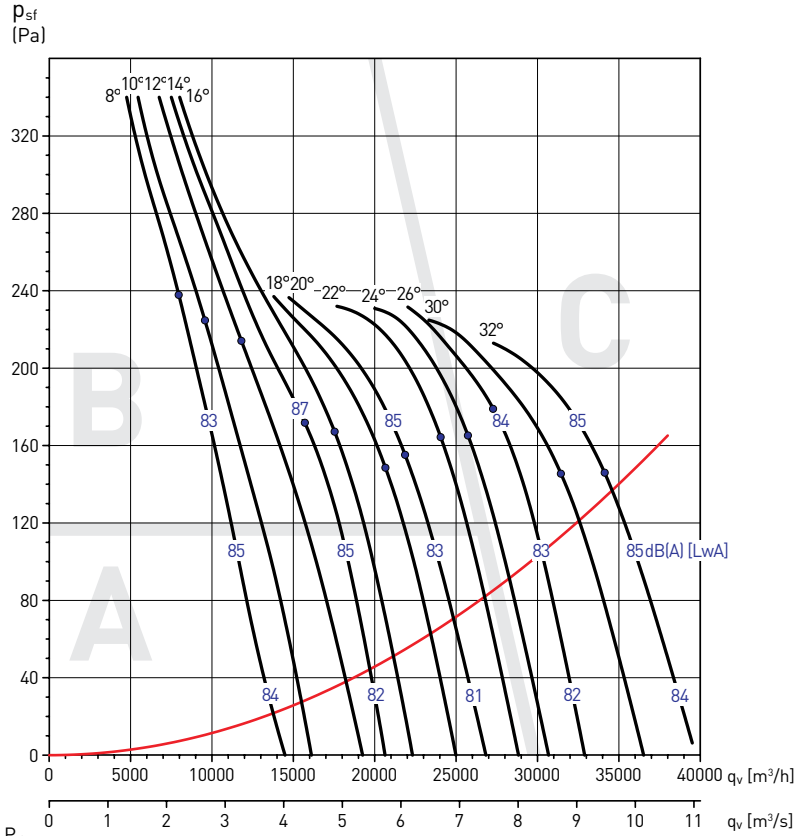

Açı	8°	10°	12°	14°	16°	18°	20°	22°	24°	26°	30°	32°
Motor gücü (kW)	1,5	1,5	1,5	2,2	2,2	2,2	2,2	3	3	3	5,5	5,5

**PERFORMANS EĞRİLERİ - 6 KUTUP MOTOR**

- $q_v$ :  $m^3/h$  ve  $m^3/s$  cinsinde<sup>a</sup> debi.
- psf: Pa cinsinden statik basınç.
- 20°C ve 760 mmHg de kuru hava.
- Performans verileri ISO 5801 ve AMCA 210-99 Standartları ile uyumludur.

PERFORMANS EĞRİLERİNDEKİ SES SEVİYESİ DEĞERLERİ SES GÜÇ SEVİYELERİ  $L_{wA}$ 'YA KARŞILIK GELİR. BU VERİYİ, SES BASINCI SEVİYESİ DEĞERLERİNE  $L_pA$  DÖNÜŞTÜRMEK İÇİN, UZAKLIĞA GÖRE AZALTIN.

CGT	
Kutup sayısı	6
Nominal Çap (mm)	1000
Kanat sayısı	3

**CGT/6-1000-3/\_°\_ kW**

Hz	A	B	C
63	25	25	22
125	19	17	18
250	11	9	10
500	6	5	6
1000	4	5	4
2000	8	9	8
4000	13	14	14
8000	20	22	23

Ses güç seviyesi spektrumunun hesaplanması için düzeltme faktörleri tablosu.

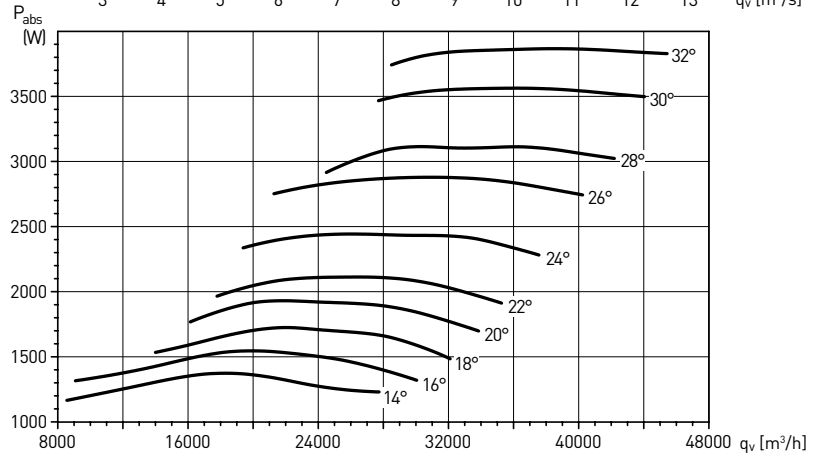
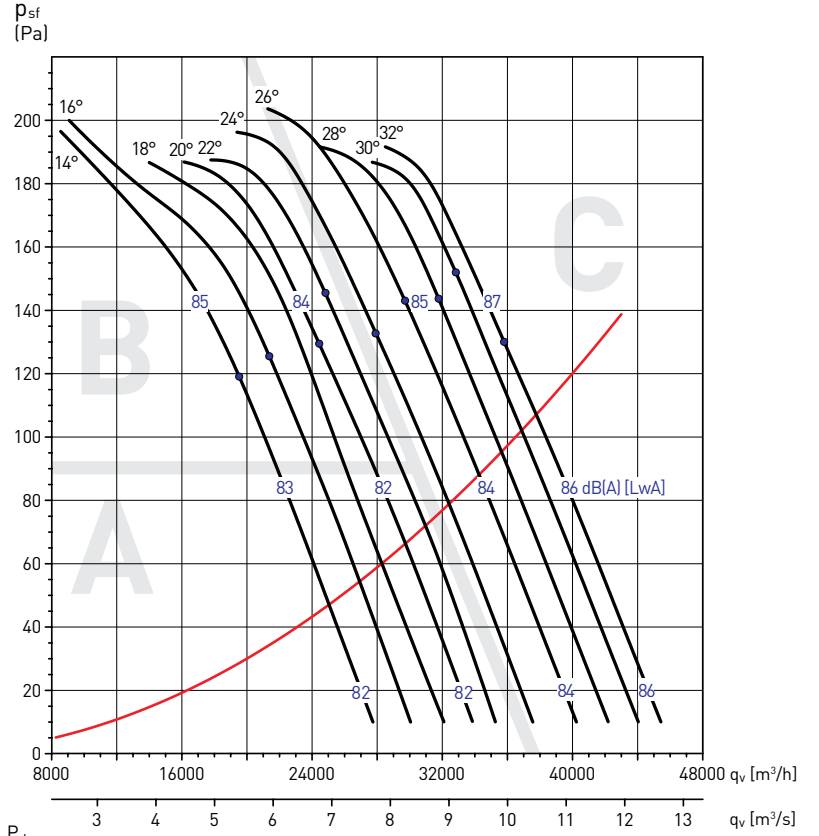

Açı	14°	16°	18°	20°	22°	24°	26°	28°	30°	32°
Motor gücü (kW)	1,5	1,5	2,2	2,2	2,2	2,2	3	3	4	4

**PERFORMANS EĞRİLERİ - 6 KUTUP MOTOR**

- $q_v$ :  $m^3/h$  ve  $m^3/s$  cinsinde<sup>a</sup> debi.
- psf: Pa cinsinden statik basınç.
- 20°C ve 760 mmHg de kuru hava.
- Performans verileri ISO 5801 ve AMCA 210-99 Standartları ile uyumludur.

PERFORMANS EĞRİLERİNDEKİ SES SEVİYESİ DEĞERLERİ SES GÜÇ SEVİYELERİ  $L_w$ 'YA KARŞILIK GELİR. BU VERİYİ, SES BASINCI SEVİYESİ DEĞERLERİNE  $L_p$ A DÖNÜŞTÜRMEK İÇİN, UZAKLIĞA GÖRE AZALTIN.

**CGT**

Kutup sayısı	6
Nominal Çap (mm)	1000
Kanat sayısı	6

**CGT/6-1000-6/\_°\_ kW**

Hz	A	B	C
63	33	33	28
125	18	15	18
250	9	8	10
500	5	5	5
1000	5	5	5
2000	8	10	7
4000	15	16	13
8000	23	25	21

Ses güç seviyesi spektrumunun hesaplanması için düzeltme faktörleri tablosu.

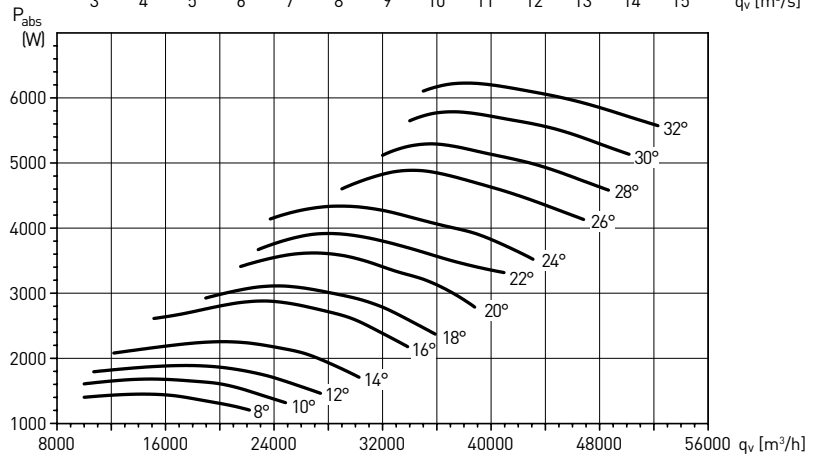
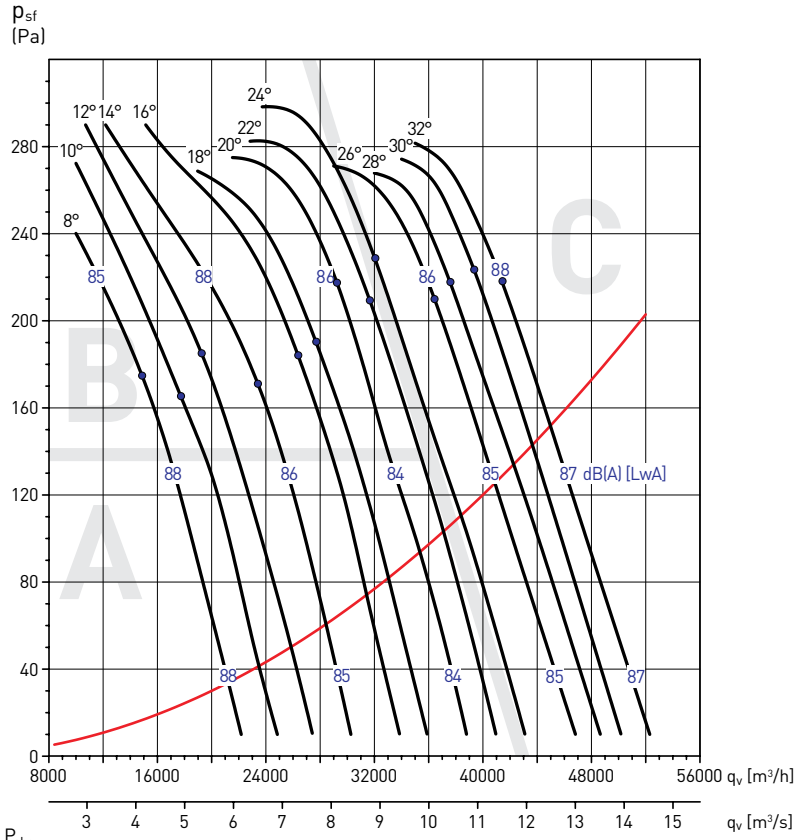

Açı	8°	10°	12°	14°	16°	18°	20°	22°	24°	26°	28°	30°	32°
Motor gücü (kW)	1,5	1,5	2,2	2,2	3	3	3	4	4	5,5	5,5	5,5	7,5

**PERFORMANS EĞRİLERİ - 6 KUTUP MOTOR**

- $q_v$ :  $m^3/h$  ve  $m^3/s$  cinsinde<sup>a</sup> debi.
- psf: Pa cinsinden statik basınç.
- 20°C ve 760 mmHg de kuru hava.
- Performans verileri ISO 5801 ve AMCA 210-99 Standartları ile uyumludur.

PERFORMANS EĞRİLERİNDEKİ SES SEVİYESİ DEĞERLERİ SES GÜÇ SEVİYELERİ  $L_{wA}$ 'YA KARŞILIK GELİR. BU VERİYİ, SES BASINCI SEVİYESİ DEĞERLERİNE  $L_pA$  DÖNÜŞTÜRMEK İÇİN, UZAKLIĞA GÖRE AZALTIN.

**CGT**

Kutup sayısı	6
Nominal Çap (mm)	1000
Kanat sayısı	9

**CGT/6-1000-9/\_°\_ kW**

Hz	A	B	C
63	37	31	29
125	22	15	16
250	11	8	10
500	5	5	6
1000	4	5	5
2000	9	9	7
4000	14	15	11
8000	22	23	19

Ses güç seviyesi spektrumunun hesaplanması için düzeltme faktörleri tablosu.

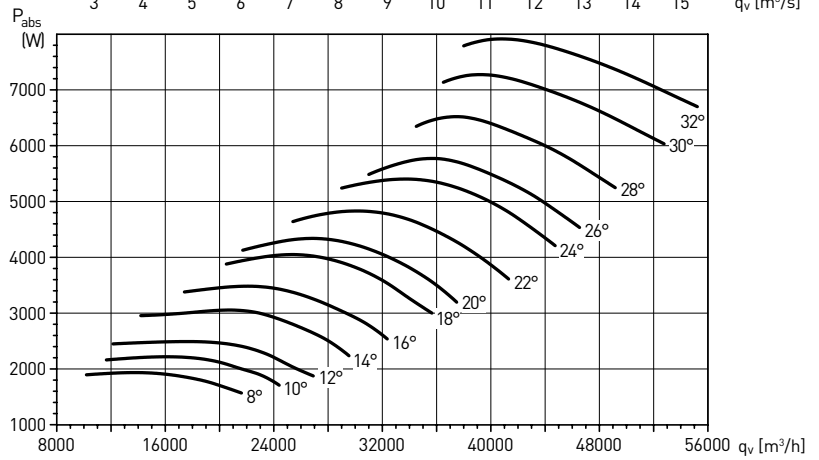
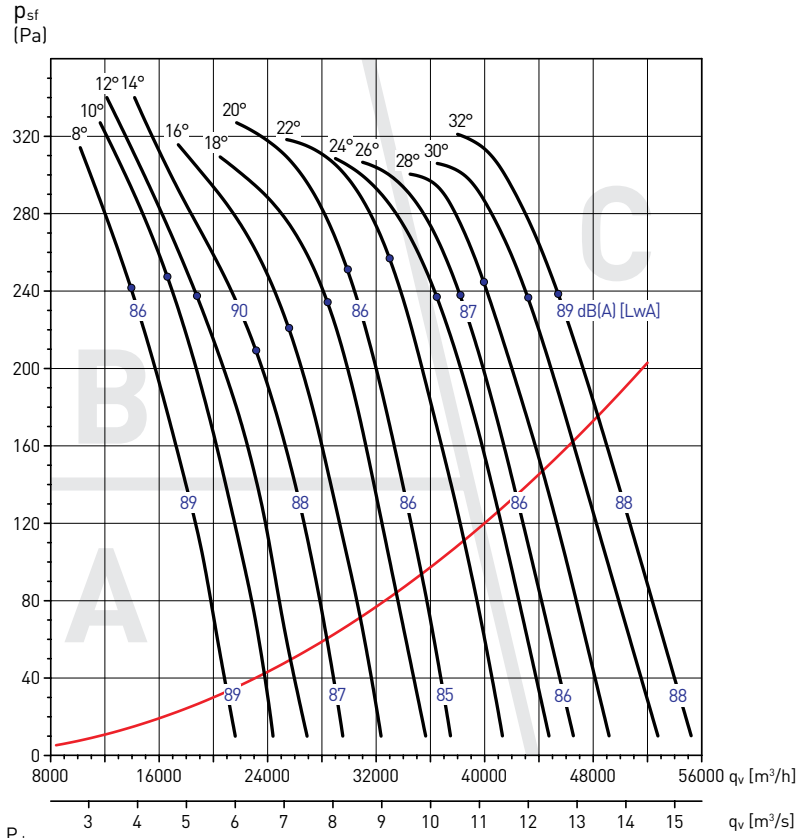

Açı	8°	10°	12°	14°	16°	18°	20°	22°	24°	26°	28°	30°	32°
Motor gücü (kW)	2,2	2,2	2,2	3	3	4	4	5,5	5,5	5,5	5,5	7,5	7,5

**PERFORMANS EĞRİLERİ - 6 KUTUP MOTOR**

- $q_v$ :  $m^3/h$  ve  $m^3/s$  cinsinde<sup>a</sup> debi.
- $p_{sf}$ : Pa cinsinden statik basınç.
- 20°C ve 760 mmHg de kuru hava.
- Performans verileri ISO 5801 ve AMCA 210-99 Standartları ile uyumludur.

PERFORMANS EĞRİLERİNDEKİ SES SEVİYESİ DEĞERLERİ SES GÜÇ SEVİYELERİ  $L_w$ 'YA KARŞILIK GELİR. BU VERİYİ, SES BASINCI SEVİYESİ DEĞERLERİNE  $L_pA$  DÖNÜŞTÜRMEK İÇİN, UZAKLIĞA GÖRE AZALTIN.

**CGT**

Kutup sayısı	6
Nominal Çap (mm)	1250
Kanat sayısı	3

**CGT/6-1250-3/\_°\_ kW**

Hz	A	B	C
63	25	25	22
125	19	17	18
250	11	9	10
500	6	5	6
1000	4	5	4
2000	8	9	8
4000	13	14	14
8000	20	22	23

Ses güç seviyesi spektrumunun hesaplanması için düzeltme faktörleri tablosu.

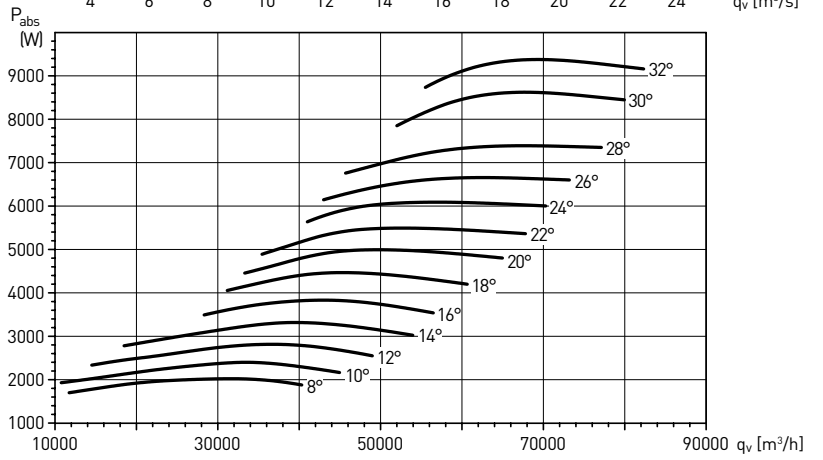
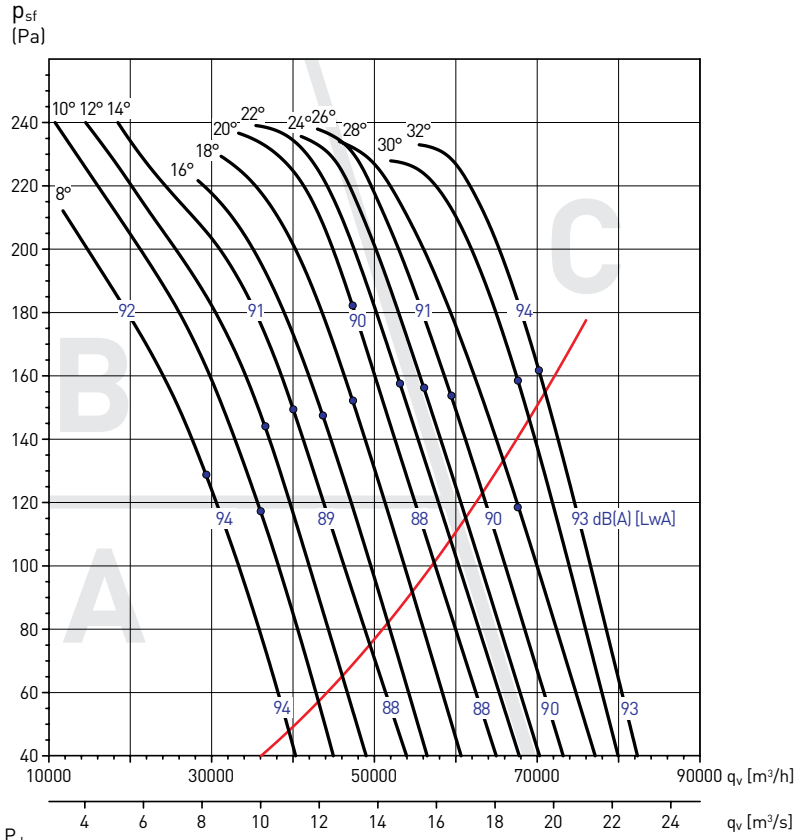

Açı	8°	10°	12°	14°	16°	18°	20°	22°	24°	26°	28°	30°	32°
Motor gücü (kW)	2,2	3	3	3	4	4	5,5	5,5	5,5	7,5	7,5	11	11

PERFORMANS EĞRİLERİ - 6 KUTUP MOTOR

- $q_v$ :  $m^3/h$  ve  $m^3/s$  cinsinde<sup>a</sup> debi.
- psf: Pa cinsinden statik basınç.
- 20°C ve 760 mmHg de kuru hava.
- Performans verileri ISO 5801 ve AMCA 210-99 Standartları ile uyumludur.

PERFORMANS EĞRİLERİNDEKİ SES SEVİYESİ DEĞERLERİ SES GÜÇ SEVİYELERİ  $L_{wA}$ 'YA KARŞILIK GELİR. BU VERİYİ, SES BASINCI SEVİYESİ DEĞERLERİNE  $L_pA$  DÖNÜŞTÜRMEK İÇİN, UZAKLIĞA GÖRE AZALTIN.

CGT	
Kutup sayısı	6
Nominal Çap (mm)	1250
Kanat sayısı	6

CGT/6-1250-6/\_°\_ kW

Hz	A	B	C
63	33	33	28
125	18	15	18
250	9	8	10
500	5	5	5
1000	5	5	5
2000	8	10	7
4000	15	16	13
8000	23	25	21

Ses güç seviyesi spektrumunun hesaplanması için düzeltme faktörleri tablosu.

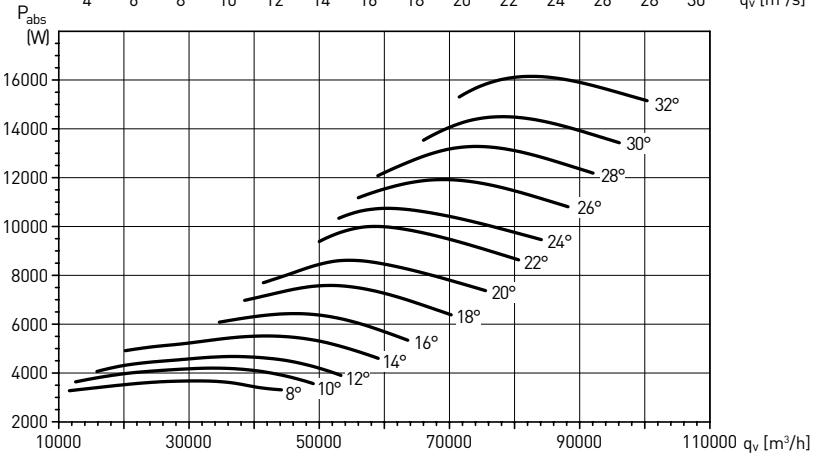
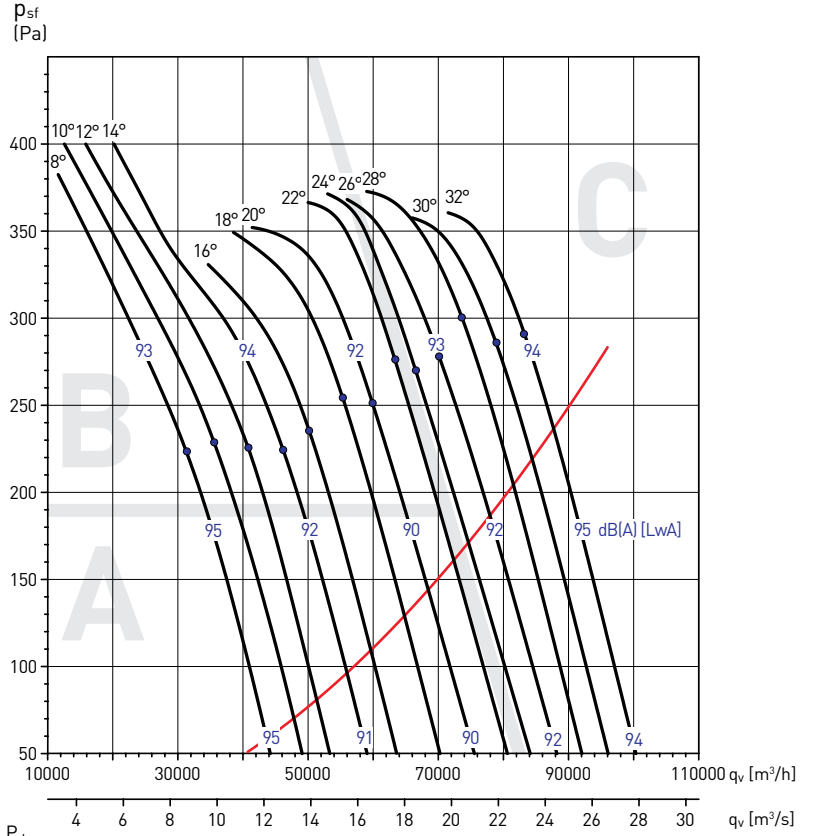

Açı	8°	10°	12°	14°	16°	18°	20°	22°	24°	26°	28°	30°	32°
Motor gücü (kW)	4	4	5,5	5,5	5,5	7,5	7,5	11	11	11	15	15	15

PERFORMANS EĞRİLERİ - 6 KUTUP MOTOR

- $q_v$ :  $m^3/h$  ve  $m^3/s$  cinsinde<sup>a</sup> debi.
- $psf$ : Pa cinsinden statik basınç.
- 20°C ve 760 mmHg de kuru hava.
- Performans verileri ISO 5801 ve AMCA 210-99 Standartları ile uyumludur.

PERFORMANS EĞRİLERİNDEKİ SES SEVİYESİ DEĞERLERİ SES GÜÇ SEVİYELERİ  $L_wA$  YA KARŞILIK GELİR. BU VERİYİ, SES BASINCI SEVİYESİ DEĞERLERİNE  $L_pA$  DÖNÜŞTÜRMEK İÇİN, UZAKLIĞA GÖRE AZALTIN.

CGT

Kutup sayısı	6
Nominal Çap (mm)	1250
Kanat sayısı	9

CGT/6-1250-9/\_°\_ kW

Hz	A	B	C
63	37	31	29
125	22	15	16
250	11	8	10
500	5	5	6
1000	4	5	5
2000	9	9	7
4000	14	15	11
8000	22	23	19

Ses güç seviyesi spektrumunun hesaplanması için düzeltme faktörleri tablosu.

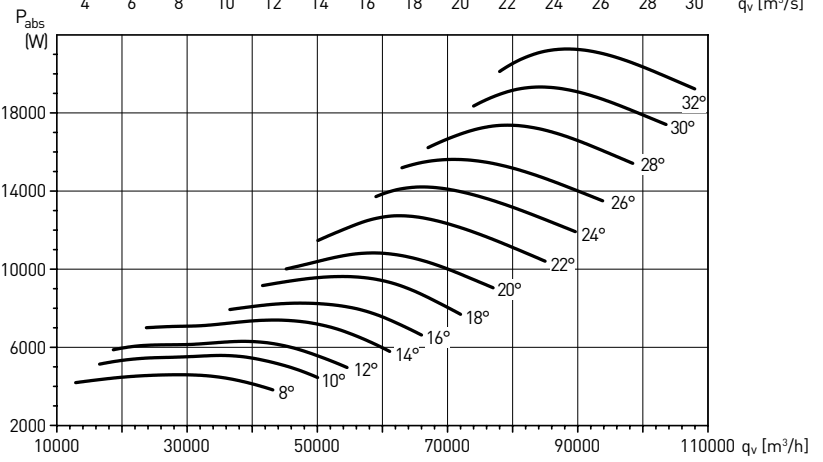
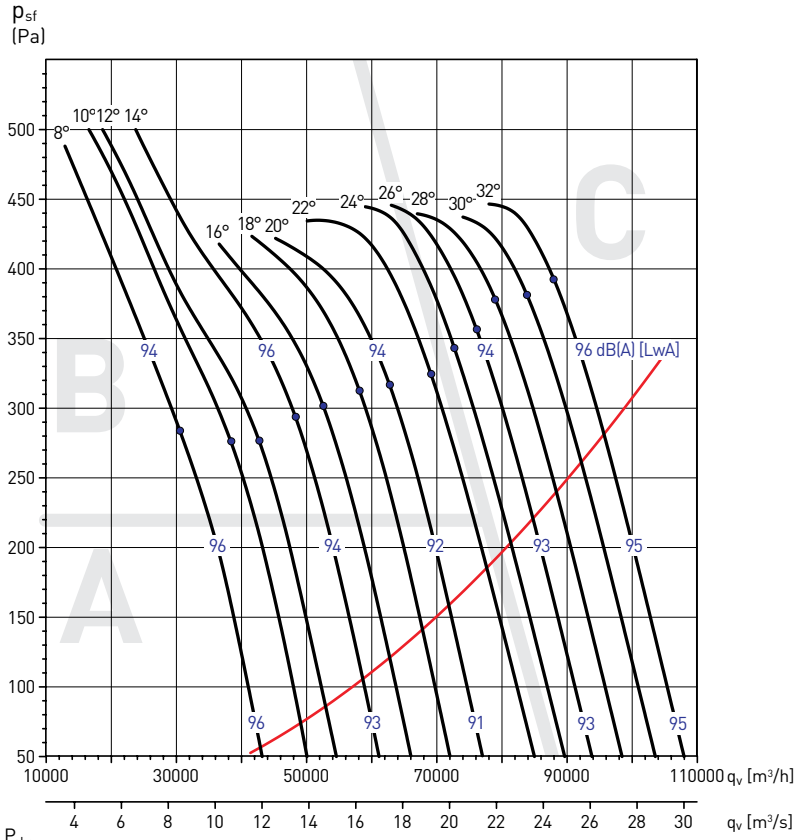

Açı	8°	10°	12°	14°	16°	18°	20°	22°	24°	26°	28°	30°	32°
Motor gücü (kW)	5,5	5,5	5,5	7,5	7,5	11	11	15	15	15	18,5	18,5	22