



Yüksek kalite galvaniz çelikten imal edilen ve 50 mm kalınlığındaki yanmaz akustik izolasyona sahip olan akustik kabinli fanlar. Fan kabini hava sızdırmazdır, kolay ve pratik montaj, demontaj ve müdahale edilebilir özellikte tasarım yapılmıştır. Tüm modeller monofaze direk akuple ileri eğik radyal kanatlı fandan oluşmaktadır. Tüm fanlar ERP direktiflerinin verim gerekliliklerini karşılayan akustik kabinlere yerleştirilmiştir. 

Tüm kabinler standart olarak dış ortama montaj edilebilir. Modele bağlı olarak 2 ve 4 kutuplu motor seçenekleri mevcuttur.

Motor

CAB-125'ten 315'e, tüm motorlar IP44, Sınıf B, rulman yataklı ve termal korumalıdır.

CAB-315N'den 400'e, tüm motorlar IP55, Sınıf F, rulman yataklı ve termal korumalıdır.

Elektrik Girişi:

Monofaze 230V-50Hz.

Voltaj ayarı ile hız kontrolüne uygundur. Çalışma sıcaklıkları -20°C ile +40°C arasındadır.



Düşük ses seviyesi

50 mm alev yürütmez cam yünü ses izoleli (M0) yüksek kalite kaplama gürültüyü ciddi şekilde azaltır.

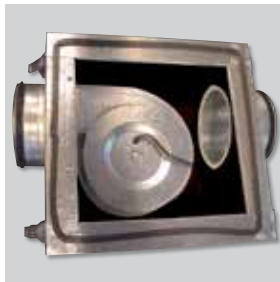

Hava geçirmez kabin

Tüm modellerde hava geçirmez lastik contalı, emiş ve atış tarafı kanal bağlantı flanşları bulunur.



IP55 harici terminal kutusu

Montajı ve elektrik bağlantılarını kolaylaştırır.



Kolay bakım

Hızlı ve kolay bir bakım için "Quick ifx" teçhizatı.



Kolay montaj

Tüm modellerde tavana, duvara veya zemine yapılacak montajı sağlayan 4 adet montaj ayağı bulunur.

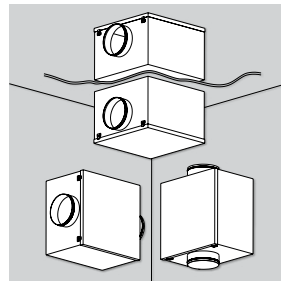

Her pozisyonda montaj

Yatay, dikey ya da ters yönde montaj yapılabilir.

TEKNİK ÖZELLİKLER

Montajdan önce ürünün aşağıdaki tabloda verilmiş olan voltaj, güç ve frekans gibi değerlerini kontrol edin ve elektrik kaynağı ile uyuşup uyuşmadığına bakın.

Model	Kanat ölçüleri	Devir (rpm)	Güç (W)	Akım 230V (A)	Hava debisi (m³/h)	Ses seviyesi** (dB(A))			Ağırlık (kg)	Hız Anahtarları
						Atış	Emiş	Yayılan*		
CAB-100	140/059	1500	45	0,19	205	30	44	29	16	REB-1N
CAB-125	140/059	1350	50	0,2	240	46	33	29	16	REB-1N
CAB-150	140/059	1700	101	0,42	340	36	50	32	18	REB-1N
CAB-160	140/059	1750	100	0,4	390	54	40	35	18	REB-1N
CAB-200	133/126	2000	205	0,7	690	55	45	37	22	REB-1N
CAB-250	180/184	1320	230	0,8	1.250	57	41	33	25	REB-1N
CAB-250N	146/180	2000	370	1,4	1.230	62	45	38	27	REB-2,5N
CAB-315	180/240	1400	430	1,8	2.210	63	50	37	33	REB-2,5N
CAB-315N	240/180	1400	780	3,24	2.600	70	53	48	33	REB-5
CAB-355	240/240	1400	1100	4,6	3.150	68	53	44	35	REB-5
CAB-400	240/240	1400	1100	4,6	3.400	70	56	44	35	REB-5

* Fanın emiş ve atış tarafı kanalıdır.

** Ses basınç seviyeleri dB(A), serbest ortamda ve maksimum debinin 2/3'ünde ölçülmüştür.

AKUSTİK ÖZELLİKLER

Ses güç spektrumu dB(A), maksimum debinin 2/3'ü.

Model		63	125	250	500	1000	2000	4000	8000
CAB-100	Atış	34	44	42	46	56	53	48	44
	Emiş	38	41	35	34	34	32	27	25
	Yayılan	38	38	34	33	32	30	27	25
CAB-125	Atış	35	46	44	50	59	54	50	44
	Emiş	41	46	36	36	37	35	32	29
	Yayılan	41	41	25	27	26	25	22	20
CAB-150	Atış	35	53	53	57	63	62	58	56
	Emiş	41	51	43	42	43	41	41	36
	Yayılan	41	47	38	37	40	34	31	27
CAB-160	Atış	38	55	55	60	65	65	60	56
	Emiş	42	53	44	43	40	43	43	39
	Yayılan	38	49	36	35	32	31	30	30
CAB-200	Atış	37	53	54	60	67	64	61	57
	Emiş	46	56	50	52	50	49	45	40
	Yayılan	31	51	41	36	40	37	31	27
CAB-250	Atış	49	54	55	62	69	66	62	57
	Emiş	48	51	49	47	48	46	41	36
	Yayılan	41	44	39	37	39	35	30	26

Model		63	125	250	500	1000	2000	4000	8000
CAB-250N	Atış	51	59	60	67	71	74	69	64
	Emiş	52	54	52	51	48	54	49	42
	Yayılan	41	47	44	43	44	47	41	33
CAB-315	Atış	48	60	62	67	73	73	70	66
	Emiş	55	54	58	54	58	59	52	45
	Yayılan	40	46	47	41	44	43	37	34
CAB-315N	Atış	54	65	69	76	80	78	76	72
	Emiş	57	59	59	55	60	61	58	52
	Yayılan	55	52	54	51	56	55	55	49
CAB-355	Atış	64	67	68	72	78	76	74	68
	Emiş	55	62	60	55	59	60	58	49
	Yayılan	44	54	53	49	50	46	42	37
CAB-400	Atış	59	63	68	75	81	79	77	70
	Emiş	60	63	61	58	65	65	60	50
	Yayılan	41	52	53	51	52	48	42	36

ÖLÇÜLER (mm)

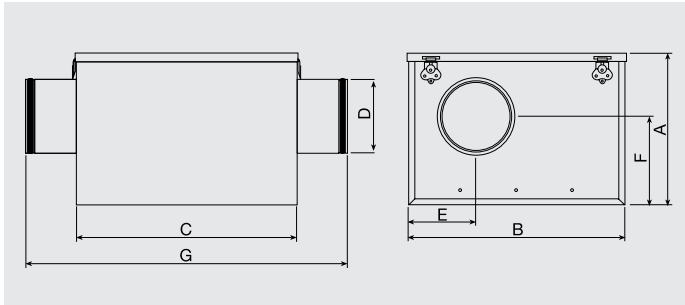

Model	A	B	C	Ø D	E	F	G
CAB-100	273	388	395	100	125	162	505
CAB-125	273	388	395	125	125	162	505
CAB-150	273	388	395	150	143	162	505
CAB-160	273	388	395	160	143	162	505
CAB-200	328	430	365	200	216	210	475
CAB-250	383	525	450	250	263	237	560
CAB-315	443	600	505	315	301	264	615
CAB-355	513	660	600	355	331	292	710
CAB-400	513	660	600	400	331	292	710

PERFORMANS EĞRİLERİ

- q_v : m^3/h ve m^3/s cinsinden debi.
- p_{sf} : Pa cinsinden statik basınç.
- $20^\circ C$ ve 760 mmHg de kuru hava.
- Performans verileri ISO 5801 ve AMCA 210-99 Standartları ile uyumludur.
- Ses basınç seviyeleri L_p dB(A), fanın emiş tarafında, 1.5 m mesafede ölçülmüştür.

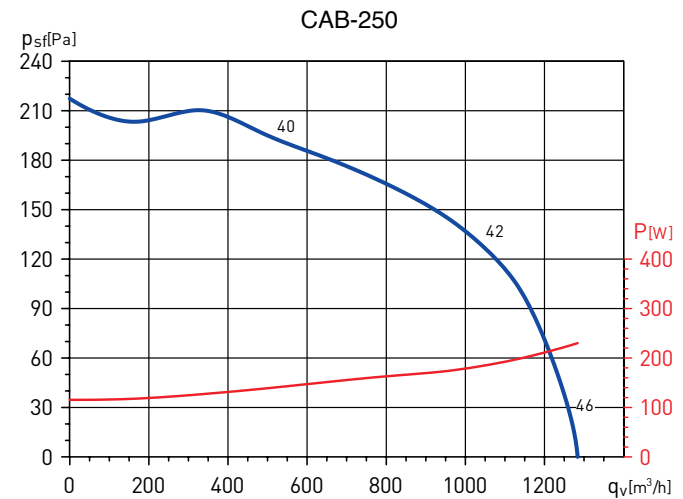
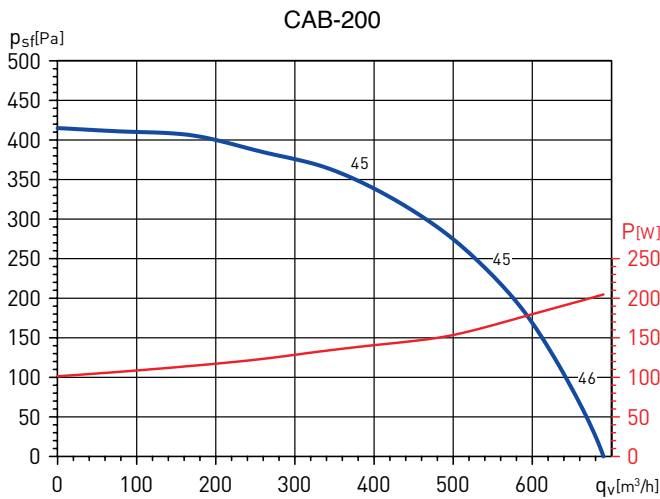
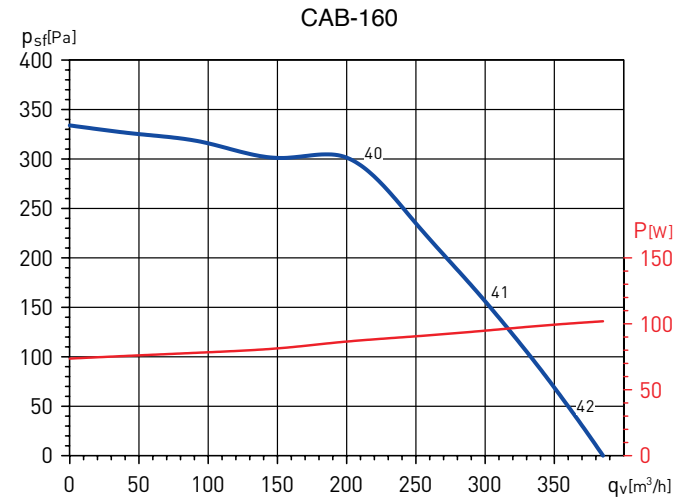
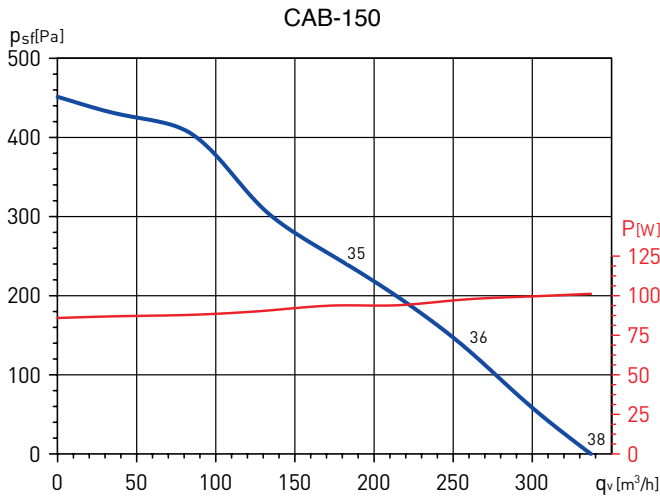
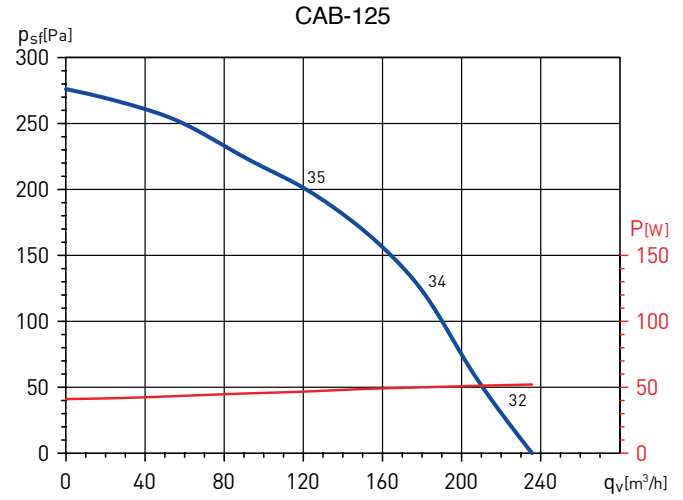
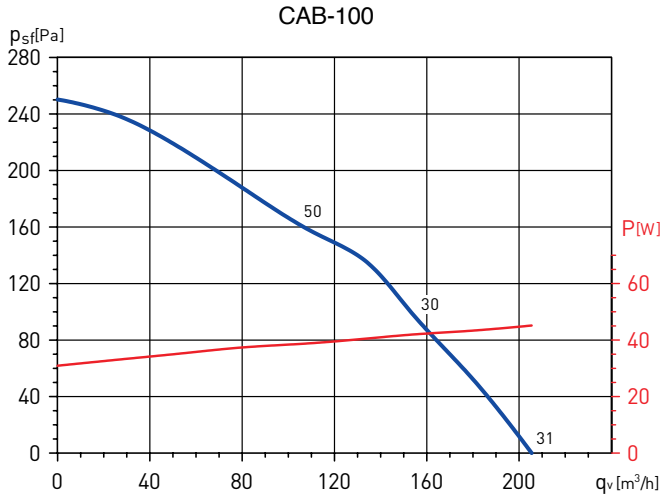

PERFORMANS EĞRİLERİ

- q_v : m^3/h ve m^3/s cinsinden debi.
- p_{sf} : Pa cinsinden statik basınç.
- $20^\circ C$ ve 760 mmHg de kuru hava.
- Performans verileri ISO 5801 ve AMCA 210-99 Standartları ile uyumludur.
- Ses basınç seviyeleri L_p dB(A), fanın emiş tarafında, 1.5 m mesafede ölçülmüştür.

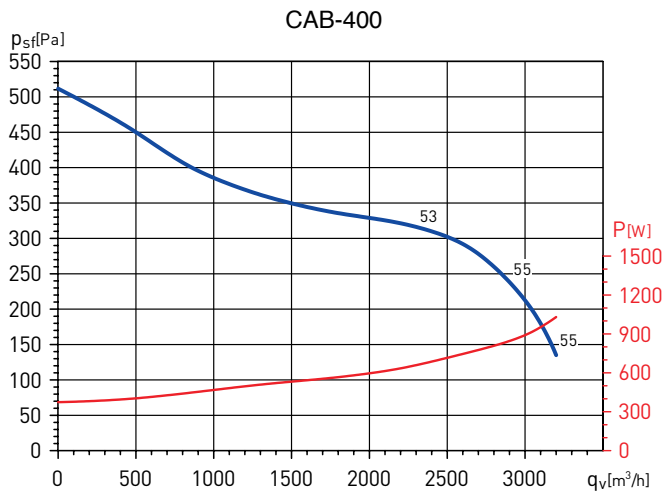
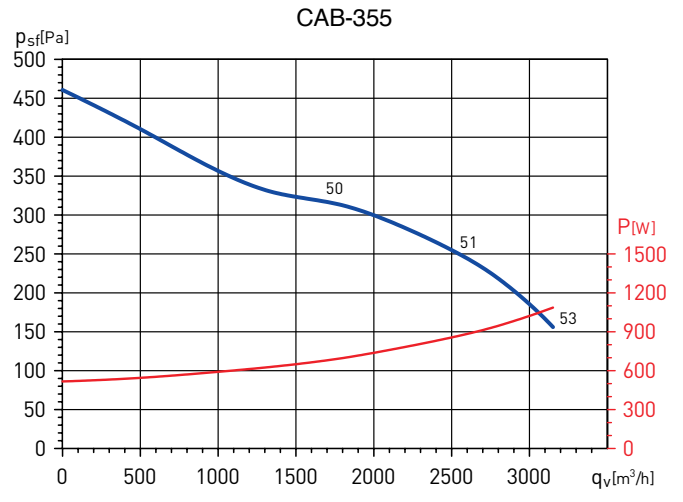
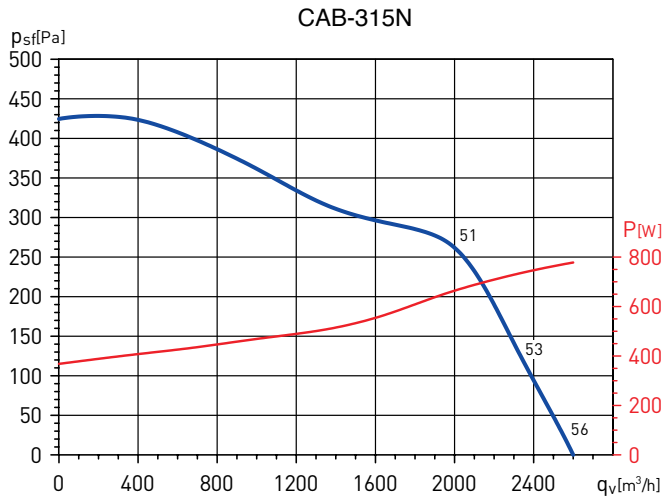
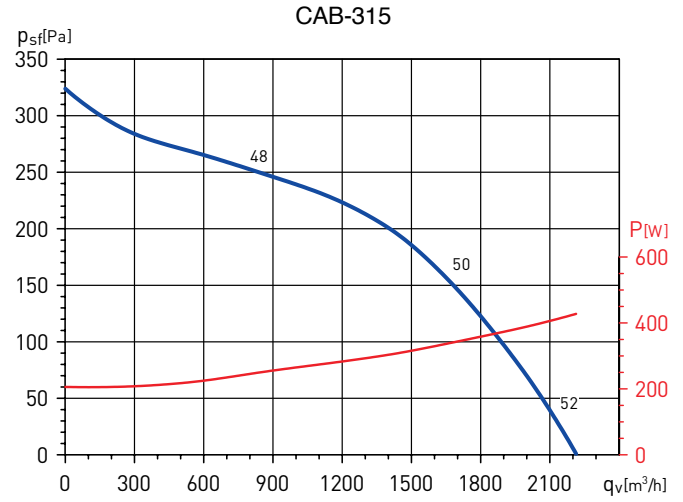
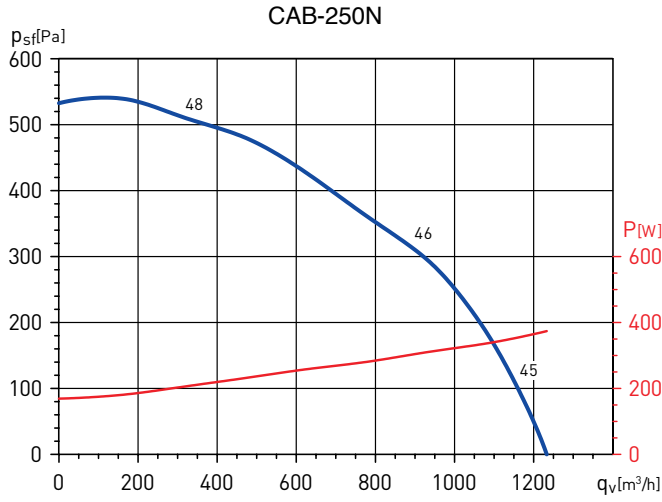

MONTAJ AKSESUARLARI



MBE
Elektrikli ısıtıcı.



MBW
Sıcak sulu serpantin.



MFL-G4
Filtrasyon kutusu.



SİL
Susturucu.



ACOPEL F400 N
Yuvarlak esnek bağlantı.



APC
Emiş-atış tarafına direk takılmak üzere atış tarafı koruyucu. (Montaj Aksesuarları bölümüne bakınız).



KSE-45
Flexible supports
Çalışmada oluşan titreşimleri ve sesi azaltan kauçuk titreşim takozları. (1 KSE = 4 adet takoz).

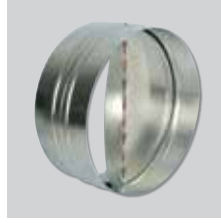

CAR
Yuvarlak geri akış damperi.

ELEKTRİK AKSESUARLARI



REB-1N / REB-1NE
REB-2,5N /
REB-2,5NE
Monofaze elektronik hız kontrolcüsü.



RMB-1,5
Trafolu monofaze hız kontrolcüsü.



ON/OFF
IP55 ANAHTAR



PULSER
Monofaze/trifaze elektrikli ısıtıcı kontrolcüsü.



TG-K330
Kanal sıcaklık sensörü.
TG-R530
Oda sıcaklık sensörü.



TTC-2000
TTC-2000 + TTS-1
Trifaze elektrikli ısıtıcı kontrolcüsü. TTC-2000, ısıtıcıyı kontrol edebilmek için harici bir sıcaklık sensörüne ihtiyaç duyar (TG-K300 veya TG-R530).